

## Sofiplas S.A

Chaussée de Tirlemont, 73  
B-5030 GEMBLOUX  
Tél. 0032(0)81 62 54 54  
Fax 0032(0)81 62 54 27  
N° ENTREPRISE : 0416.750.206  
N° TVA BE 0416.750.206  
ING : 360-1024824-25  
IBAN : BE70 3601 0248 2425

## Devis

COPROPRIETE 4030-4035  
Rampe des Ardennais 21  
1348 Louvain La Neuve

TVA: NA  
Tél: 010 45 36 20; 0475 24 97 17  
Fax: 010 45 36 45  
N° client: YYY2806

info@sofiplas.be  
www.sofiplas.be

Adresse de livraison	<b>Rue des Blancs Chevaux n°15 et 9 1348 Louvain-La Neuve</b>			
Devis DCH10848	06/05/18	Vos références: Kots et Studios	Traité par g.dieudonne	Dimensions fabrication

Madame, Monsieur,

Nous vous remercions pour l'intérêt que vous portez à nos produits et vous transmettons notre meilleure offre pour la fourniture et la pose de menuiseries en PVC.

- Nos fenêtres se composent de :
  - ✓ Profilés **AD76** de chez **Kömmerling**,
  - ✓ 5 chambres d'isolation, épaisseur 76mm,
  - ✓ Assemblages à onglets par soudures,
  - ✓ Assemblages en T réalisés mécaniquement,
  - ✓ Renforcement par acier galvanisé,
  - ✓ Double frappe (2 joints de pourtour),
- Une **quincaillerie** de sécurité de type ROTO NT munie de gâches anti-fausse manœuvre (WK1 ou WK2) avec rehausseur et guidance de fermeture.
- **Double ou triple vitrage** à isolation renforcée (selon détail dans l'offre.)  
**L'intercalaire Thermix est de série sans supplément.**  
**Les vitrages sont tous avec « arrêtes abattues » réduisant le risque de casse thermique après pose au départ des calles.**
- Toutes **nos portes** sont assemblées avec renforts soudés au niveau des coins, sont munies de 3 ou 4 charnières à réglage multidirectionnel et d'une brosse ou plinthe mécanique assurant l'étanchéité en bas de porte. Sur demande, elles peuvent être équipées de serrures haute sécurité de type 5 points à crochets. Les panneaux de porte sont de marque Frager.
- Les fenêtres proposées dans ce devis atteignent une **atténuation acoustique** comprise entre 30 et 35 dB. Si vous désirez augmenter les performances d'isolation acoustiques de celles-ci, nous nous ferons un plaisir d'étudier ensemble les meilleures combinaisons de vitrages avec nos châssis.
- Notre **délai de fabrication** est de 7 à 8 semaines, à partir de la date de la prise des

Devis DCH10848	06/05/18	Vos références: Kots et Studios	Traité par g.dieudonne	Dimensions fabrication
----------------	----------	---------------------------------	------------------------	------------------------

mesures définitives et réception du bordereau signé pour accord.

Ci après, vous trouverez, poste par poste tous les détails techniques de votre devis :

Châssis 001	Qté 1	Système: Kommerling 76 AD	Parcloses: Parclose (76AD)	Couleur: Extérieur: Brun noir nervuré; Intérieur: Blanc lisse (base)
-------------	-------	---------------------------	----------------------------	--

	Description	Couleur	
		Extérieur	Intérieur
Dormant	Dormant châssis de 67 mm (76AD) Dim tableau: 1900 x 950 <i>Norme de vent</i> <i>Hauteur du bâtiment</i> 16 m <i>Drainage</i> <i>En Face Avant</i>	Brun noir nervuré	Blanc lisse (base)
Ouvrant 1	Fixe Simple Cadre (76AD)	Brun noir nervuré	Blanc lisse (base)

Vitrages et panneaux	Dimensions
01.01: DVF 1 Face 4s/14/33.2 U=1.1 W/m²K - 25 mm - Warm edge: Intercalaire Thermix Noir	Forme Libre

<b>Prix du châssis</b>	<b>524,40 EUR</b>
------------------------	-------------------

**1/50 - Vue intérieure**

**Localisation: Rue des Blancs Chevaux 15/002**

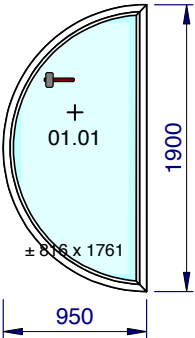
Châssis 002	Qté 1	Système: Kommerling 76 AD	Parcloses: Parclose (76AD)	Couleur: Extérieur: Brun noir nervuré; Intérieur: Blanc lisse (base)
-------------	-------	---------------------------	----------------------------	--

	Description	Couleur	
		Extérieur	Intérieur
Dormant	Dormant châssis de 67 mm (76AD) Dim tableau: 1900 x 950 <i>Norme de vent</i> <i>Hauteur du bâtiment</i> 16 m <i>Drainage</i> <i>En Face Avant</i>	Brun noir nervuré	Blanc lisse (base)
Ouvrant 1	Fixe Simple Cadre (76AD)	Brun noir nervuré	Blanc lisse (base)

Vitrages et panneaux	Dimensions
01.01: DVF 1 Face 4s/14/33.2 U=1.1 W/m²K - 25 mm - Warm edge: Intercalaire Thermix Noir	Forme Libre

<b>Prix du châssis</b>	<b>524,40 EUR</b>
------------------------	-------------------

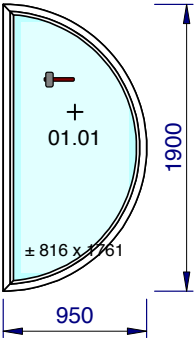

**1/50 - Vue intérieure**

**Localisation: Rue des Blancs Chevaux 15/002**

Devis DCH10848	06/05/18	Vos références: Kots et Studios	Traité par g.dieudonne	Dimensions fabrication
----------------	----------	---------------------------------	------------------------	------------------------

Châssis 003	Qté 1	Système: Kommerling 76 AD	Parcloses: Parclose (76AD)	Couleur: Extérieur: Brun noir nervuré; Intérieur: Blanc lisse (base)
-------------	-------	---------------------------	----------------------------	--

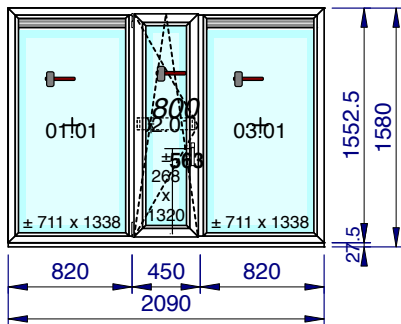

1/50 - Vue intérieure  
Localisation: Rue des Blancs Chevaux 15/102

	Description	Couleur	
		Extérieur	Intérieur
Dormant <i>Norme de vent</i> <i>Hauteur du bâtiment</i> <i>Drainage</i> Meneau(x) <i>Finition</i> <i>Renforcement</i> <i>traverse</i> Profils périph. Profil Posé ou Non Posé	Dormant châssis de 67 mm (76AD) <i>Classe IV (Grande ville)</i> 16 m <i>En Face Avant</i> Traverse dormant de 84 mm (76AD) <i>Standard</i> Non Appui N° 15 en bas (Déduit) Non Posé	Brun noir nervuré	Blanc lisse (base)
Ouvrant 1  Aérateur Type de commande Débit nominal (sous 2 Pa)	Fixe Simple Cadre (76AD)  Aérateur Renson AR-75 Commande manuelle Débit nominal de 54.9 m³/h.m	Brun noir nervuré RAL 8022 - Brun noir	Blanc lisse (base) RAL 9016 - Blanc signalisatio
Ouvrant 2  <i>Avec Rejet d'Eau</i> <i>Finition</i>  <b>Option 1</b> <i>Hauteur Poignée</i> <i>Couleur Kit</i>	1 Vantail - Ouvrant de 78 mm (76AD) <i>Non</i> <i>Standard</i> Simple ouvrant OB RotoNT <b>Listel Alu laqué + embouts 800</b> 563 mm <i>Poignée(s) et Caches Standard</i>	Brun noir nervuré	Blanc lisse (base)  Blanc lisse (base)
Ouvrant 3  Aérateur Type de commande Débit nominal (sous 2 Pa)	Fixe Simple Cadre (76AD)  Aérateur Renson AR-75 Commande manuelle Débit nominal de 54.9 m³/h.m	Brun noir nervuré RAL 8022 - Brun noir	Blanc lisse (base) RAL 9016 - Blanc signalisatio

Articles	Quantité	Dimension
Seuil de 27.5 mm - KOM76AD - Couleur 80 - Ame Blanche	1,000	2.090,0

Vitrages et panneaux	Dimensions
01.01: DVF 1 Face 4s/14/33.2 U=1.1 W/m²K - 25 mm - Warm edge: Intercalaire Thermix Noir	743 x 1.371
02.01: DVF 1 Face 4s/14/33.2 U=1.1 W/m²K - 25 mm - Warm edge: Intercalaire Thermix Noir	300 x 1.353
03.01: DVF 1 Face 4s/14/33.2 U=1.1 W/m²K - 25 mm - Warm edge: Intercalaire Thermix Noir	743 x 1.371

<b>Prix du châssis</b>	<b>1.373,01 EUR</b>
------------------------	---------------------

Châssis 004	Qté 1	Système: Kommerling 76 AD	Parcloses: Parclose (76AD)	Couleur: Extérieur: Brun noir nervuré; Intérieur: Blanc lisse (base)
-------------	-------	---------------------------	----------------------------	--

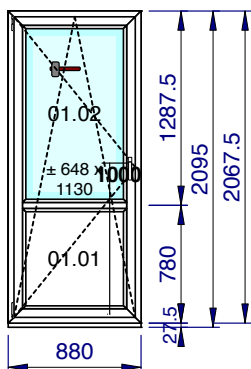

1/50 - Vue intérieure  
Localisation: Rue des Blancs Chevaux 15/111 à 118 - Commun

	Description	Couleur	
		Extérieur	Intérieur
Dormant <i>Norme de vent</i> <i>Hauteur du bâtiment</i> <i>Drainage</i> Profils périph. Profil Posé ou Non Posé	Dormant châssis de 67 mm (76AD) <i>Classe IV (Grande ville)</i> 16 m <i>En Face Avant</i> Appui N° 15 en bas (Déduit) Non Posé	Brun noir nervuré	Blanc lisse (base)
Ouvrant 1  <i>Type de</i> <i>Renforcement</i> <i>Avec Rejet d'Eau</i> <i>Finition</i>  <i>Type Châssis</i> <i>Hauteur Poignée</i> <i>Couleur Kit</i> Panneaux	1 Vantail - Ouvrant de 78 mm (76AD) <i>Entièrement Renforcé 2.5 mm</i>  <i>Non</i> <i>Standard</i> Simple ouvrant OB RotoNT <i>Porte Balcon</i> 1000 mm <i>Poignée(s) et Caches Standard</i> Panneau lisse L>H ( si nervures: horizontales ) Isolation XPS40 Traverse(s) Traverse ouvrant de 84 mm (76AD) <i>Finition</i> Standard	Brun noir nervuré	Blanc lisse (base)  Blanc lisse (base)

Devis DCH10848		06/05/18	Vos références: Kots et Studios	Traité par g.dieudonne	Dimensions fabrication
Châssis 004	Qté 1	Système: Kommerling 76 AD	Parcloses: Parclose (76AD)	Couleur: Extérieur: Brun noir nervuré; Intérieur: Blanc lisse (base)	

Articles	Quantité	Dimension
Seuil de 27.5 mm - KOM76AD - Couleur 80 - Ame Blanche	1,000	880,0
Panneau 43 mm - Tôle 1.5 - Isolant XPS40 - Tôle 1.5 mm - filmé 1 face :int. Blanc lisse WS / ext. Brun noir nervuré 80 - L x H : 676 x 650 mm	0,439	
Vitrages et panneaux		Dimensions
01.02: DVF 1 Face 4s/14/33.2 U=1.1 W/m²K - 25 mm - Warm edge: Intercalaire Thermix Noir		680 x 1.162
01.01: Panneau lisse L>H ( si nervures: horizontales )		676 x 650
<b>Prix du châssis</b>		<b>783,56 EUR</b>

Châssis 005	Qté 1	Système: Kommerling 76 AD	Parcloses: Parclose (76AD)	Couleur: Extérieur: Brun noir nervuré; Intérieur: Blanc lisse (base)	
-------------	-------	---------------------------	----------------------------	--	--

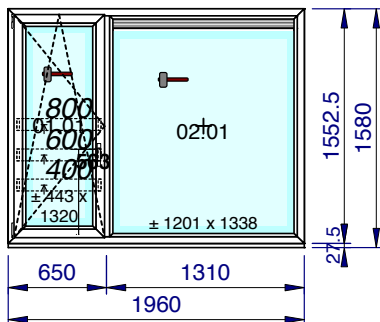

**1/50 - Vue intérieure**  
**Localisation: Rue des Blancs Chevaux 15/111 à 118 - Commun**

	Description	Couleur	
		Extérieur	Intérieur
Dormant <i>Norme de vent</i> <i>Hauteur du bâtiment</i> <i>Drainage</i> Meneau(x) <i>Finition</i> <i>Renforcement</i> <i>traverse</i> Profils périph. Profil Posé ou Non Posé	Dormant châssis de 67 mm (76AD) <i>Classe IV (Grande ville)</i> <i>16 m</i> <i>En Face Avant</i> Traverse dormant de 84 mm (76AD) <i>Standard</i> <i>Non</i> Appui N° 15 en bas (Déduit) Non Posé	Brun noir nervuré	Blanc lisse (base)
Ouvrant 1  <i>Avec Rejet d'Eau</i> <i>Finition</i>  <b>Option 1</b> <b>Option 2</b> <b>Option 3</b> <i>Hauteur Poignée</i> <i>Couleur Kit</i>	1 Vantail - Ouvrant de 78 mm (76AD) <i>Non</i> <i>Standard</i> Simple ouvrant OB RotoNT <b>Listel Alu laqué + embouts 400</b> <b>Listel Alu laqué + embouts 600</b> <b>Listel Alu laqué + embouts 800</b> <i>563 mm</i> <i>Poignée(s) et Caches Standard</i>	Brun noir nervuré	Blanc lisse (base)
Ouvrant 2  Aérateur Type de commande Débit nominal (sous 2 Pa)	Fixe Simple Cadre (76AD)  Aérateur Renson AR-75 Commande manuelle Débit nominal de 54.9 m³/h.m	Brun noir nervuré RAL 8022 - Brun noir	Blanc lisse (base) RAL 9016 - Blanc signalisatio

Articles	Quantité	Dimension
Seuil de 27.5 mm - KOM76AD - Couleur 80 - Ame Blanche	1,000	1.960,0
Vitrages et panneaux		Dimensions
01.01: DVF 1 Face 4s/14/33.2 U=1.1 W/m²K - 25 mm - Warm edge: Intercalaire Thermix Noir		475 x 1.353
02.01: DVF 1 Face 4s/14/33.2 U=1.1 W/m²K - 25 mm - Warm edge: Intercalaire Thermix Noir		1.233 x 1.371
<b>Prix du châssis</b>		<b>1.309,74 EUR</b>

Devis DCH10848	06/05/18	Vos références: Kots et Studios	Traité par g.dieudonne	Dimensions fabrication
----------------	----------	---------------------------------	------------------------	------------------------

Châssis 006	Qté 1	Système: Kommerling 76 AD	Parcloses: Parclose (76AD)	Couleur: Extérieur: Brun noir nervuré; Intérieur: Blanc lisse (base)
-------------	-------	---------------------------	----------------------------	--

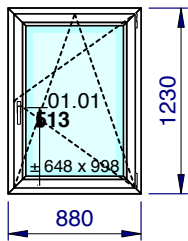

	Description	Couleur	
		Extérieur	Intérieur
Dormant <i>Norme de vent</i> <i>Hauteur du bâtiment</i> <i>Drainage</i>	Dormant châssis de 67 mm (76AD) <i>Classe IV (Grande ville)</i> <i>16 m</i> <i>En Face Avant</i>	Brun noir nervuré	Blanc lisse (base)
Ouvrant 1  <i>Avec Rejet d'Eau</i> <i>Finition</i>  <i>Hauteur Poignée</i> <i>Couleur Kit</i>	1 Vantail - Ouvrant de 78 mm (76AD)  <i>Non</i> <i>Standard</i> Simple ouvrant OB RotoNT <i>513 mm</i> <i>Poignée(s) et Caches Standard</i>	Brun noir nervuré	Blanc lisse (base)

**1/50 - Vue intérieure**

**Localisation: Rue des Blancs Chevaux 15/111 à 91010 Brunoy**

Vitrages et panneaux	Dimensions
01.01: DV 4/16/4s Clair U=1.1 W/m²K - 24 mm - Warm edge: Intercalaire Thermix Noir	680 x 1.030

<b>Prix du châssis</b>	<b>485,52 EUR</b>
------------------------	-------------------

Châssis 007	Qté 1	Système: Kommerling 76 AD	Parcloses: Parclose (76AD)	Couleur: Extérieur: Brun noir nervuré; Intérieur: Blanc lisse (base)
-------------	-------	---------------------------	----------------------------	--

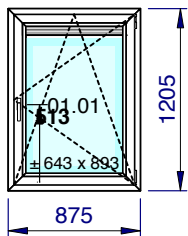

	Description	Couleur	
		Extérieur	Intérieur
Dormant <i>Norme de vent</i> <i>Hauteur du bâtiment</i> <i>Drainage</i>	Dormant châssis de 67 mm (76AD) <i>Classe IV (Grande ville)</i> <i>16 m</i> <i>En Face Avant</i>	Brun noir nervuré	Blanc lisse (base)
Ouvrant 1  <i>Avec Rejet d'Eau</i> <i>Finition</i>  <i>Hauteur Poignée</i> <i>Couleur Kit</i> Aérateur Type de commande Débit nominal (sous 2 Pa)	1 Vantail - Ouvrant de 78 mm (76AD)  <i>Non</i> <i>Standard</i> Simple ouvrant OB RotoNT <i>513 mm</i> <i>Poignée(s) et Caches Standard</i> Aérateur Renson AR-75 Commande manuelle Débit nominal de 54.9 m³/h.m	Brun noir nervuré	Blanc lisse (base)

**1/50 - Vue intérieure**

**Localisation: Rue des Blancs Chevaux 15/111**

Vitrages et panneaux	Dimensions
01.01: DV 4/16/4s Clair U=1.1 W/m²K - 24 mm - Warm edge: Intercalaire Thermix Noir	675 x 925

<b>Prix du châssis</b>	<b>590,63 EUR</b>
------------------------	-------------------

Châssis 008	Qté 1	Système: Kommerling 76 AD	Parcloses: Parclose (76AD)	Couleur: Extérieur: Brun noir nervuré; Intérieur: Blanc lisse (base)
-------------	-------	---------------------------	----------------------------	--

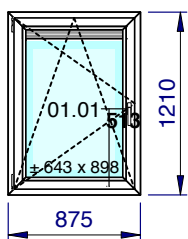

	Description	Couleur	
		Extérieur	Intérieur
Dormant <i>Norme de vent</i> <i>Hauteur du bâtiment</i> <i>Drainage</i>	Dormant châssis de 67 mm (76AD) <i>Classe IV (Grande ville)</i> <i>16 m</i> <i>En Face Avant</i>	Brun noir nervuré	Blanc lisse (base)
Ouvrant 1  <i>Avec Rejet d'Eau</i> <i>Finition</i>  <i>Hauteur Poignée</i> <i>Couleur Kit</i> Aérateur Type de commande Débit nominal (sous 2 Pa)	1 Vantail - Ouvrant de 78 mm (76AD)  <i>Non</i> <i>Standard</i> Simple ouvrant OB RotoNT <i>513 mm</i> <i>Poignée(s) et Caches Standard</i> Aérateur Renson AR-75 Commande manuelle Débit nominal de 54.9 m³/h.m	Brun noir nervuré	Blanc lisse (base)

**1/50 - Vue intérieure**

**Localisation: Rue des Blancs Chevaux 15/112**

Vitrages et panneaux	Dimensions
01.01: DV 4/16/4s Clair U=1.1 W/m²K - 24 mm - Warm edge: Intercalaire Thermix Noir	675 x 930

<b>Prix du châssis</b>	<b>591,22 EUR</b>
------------------------	-------------------

Devis DCH10848	06/05/18	Vos références: Kots et Studios	Traité par g.dieudonne	Dimensions fabrication
----------------	----------	---------------------------------	------------------------	------------------------

Châssis 009	Qté 1	Système: Kommerling 76 AD	Parcloses: Parclose (76AD)	Couleur: Extérieur: Brun noir nervuré; Intérieur: Blanc lisse (base)
-------------	-------	---------------------------	----------------------------	--

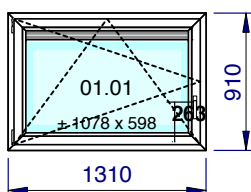

**1/50 - Vue intérieure**  
**Localisation: Rue des Blancs Chevaux 15/113**

	Description	Couleur	
		Extérieur	Intérieur
Dormant <i>Norme de vent</i> <i>Hauteur du bâtiment</i> <i>Drainage</i>	Dormant châssis de 67 mm (76AD) <i>Classe IV (Grande ville)</i> <i>16 m</i> <i>En Face Avant</i>	Brun noir nervuré	Blanc lisse (base)
Ouvrant 1  <i>Avec Rejet d'Eau</i> <i>Finition</i>  <i>Hauteur Poignée</i> <i>Couleur Kit</i> Aérateur Type de commande Débit nominal (sous 2 Pa)	1 Vantail - Ouvrant de 78 mm (76AD)  <i>Non Standard</i> Simple ouvrant OB RotoNT <i>263 mm</i> <i>Poignée(s) et Caches Standard</i> Aérateur Renson AR-75 Commande manuelle Débit nominal de 54.9 m³/h.m	Brun noir nervuré	Blanc lisse (base)

Vitrages et panneaux	Dimensions
01.01: DV 4/16/4s Clair U=1.1 W/m²K - 24 mm - Warm edge: Intercalaire Thermix Noir	1.110 x 630

<b>Prix du châssis</b>	<b>649,06 EUR</b>
------------------------	-------------------

Châssis 010	Qté 1	Système: Kommerling 76 AD	Parcloses: Parclose (76AD)	Couleur: Extérieur: Brun noir nervuré; Intérieur: Blanc lisse (base)
-------------	-------	---------------------------	----------------------------	--

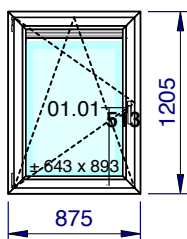

**1/50 - Vue intérieure**  
**Localisation: Rue des Blancs Chevaux 15/114**

	Description	Couleur	
		Extérieur	Intérieur
Dormant <i>Norme de vent</i> <i>Hauteur du bâtiment</i> <i>Drainage</i>	Dormant châssis de 67 mm (76AD) <i>Classe IV (Grande ville)</i> <i>16 m</i> <i>En Face Avant</i>	Brun noir nervuré	Blanc lisse (base)
Ouvrant 1  <i>Avec Rejet d'Eau</i> <i>Finition</i>  <i>Hauteur Poignée</i> <i>Couleur Kit</i> Aérateur Type de commande Débit nominal (sous 2 Pa)	1 Vantail - Ouvrant de 78 mm (76AD)  <i>Non Standard</i> Simple ouvrant OB RotoNT <i>513 mm</i> <i>Poignée(s) et Caches Standard</i> Aérateur Renson AR-75 Commande manuelle Débit nominal de 54.9 m³/h.m	Brun noir nervuré	Blanc lisse (base)

Vitrages et panneaux	Dimensions
01.01: DV 4/16/4s Clair U=1.1 W/m²K - 24 mm - Warm edge: Intercalaire Thermix Noir	675 x 925

<b>Prix du châssis</b>	<b>590,63 EUR</b>
------------------------	-------------------

Châssis 011	Qté 1	Système: Kommerling 76 AD	Parcloses: Parclose (76AD)	Couleur: Extérieur: Brun noir nervuré; Intérieur: Blanc lisse (base)
-------------	-------	---------------------------	----------------------------	--

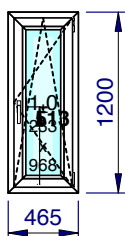

**1/50 - Vue intérieure**  
**Localisation: Rue des Blancs Chevaux 15/114 suite**

	Description	Couleur	
		Extérieur	Intérieur
Dormant <i>Norme de vent</i> <i>Hauteur du bâtiment</i> <i>Drainage</i>	Dormant châssis de 67 mm (76AD) <i>Classe IV (Grande ville)</i> <i>16 m</i> <i>En Face Avant</i>	Brun noir nervuré	Blanc lisse (base)
Ouvrant 1  <i>Avec Rejet d'Eau</i> <i>Finition</i>  <i>Hauteur Poignée</i> <i>Couleur Kit</i>	1 Vantail - Ouvrant de 78 mm (76AD)  <i>Non Standard</i> Simple ouvrant OB RotoNT <i>513 mm</i> <i>Poignée(s) et Caches Standard</i>	Brun noir nervuré	Blanc lisse (base)

Vitrages et panneaux	Dimensions
01.01: DV 4/16/4s Clair U=1.1 W/m²K - 24 mm - Warm edge: Intercalaire Thermix Noir	265 x 1.000

<b>Prix du châssis</b>	<b>389,81 EUR</b>
------------------------	-------------------



Devis DCH10848	06/05/18	Vos références: Kots et Studios	Traité par g.dieudonne	Dimensions fabrication
----------------	----------	---------------------------------	------------------------	------------------------

Châssis 012	Qté 1	Système: Kommerling 76 AD	Parcloses: Parclose (76AD)	Couleur: Extérieur: Brun noir nervuré; Intérieur: Blanc lisse (base)
-------------	-------	---------------------------	----------------------------	--

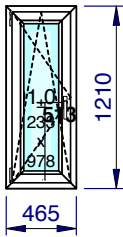

	Description	Couleur	
		Extérieur	Intérieur
Dormant	Dormant châssis de 67 mm (76AD) <i>Norme de vent</i> Classe IV (Grande ville) <i>Hauteur du bâtiment</i> 16 m <i>Drainage</i> En Face Avant	Brun noir nervuré	Blanc lisse (base)
Ouvrant 1	1 Vantail - Ouvrant de 78 mm (76AD) <i>Avec Rejet d'Eau</i> Non <i>Finition</i> Standard Simple ouvrant OB RotoNT <i>Hauteur Poignée</i> 513 mm <i>Couleur Kit</i> Poignée(s) et Caches Standard	Brun noir nervuré	Blanc lisse (base)

### 1/50 - Vue intérieure

Localisation: Rue des Blancs Chevaux 15/115

Vitrages et panneaux	Dimensions
01.01: DV 4/16/4s Clair U=1.1 W/m²K - 24 mm - Warm edge: Intercalaire Thermix Noir	265 x 1.010

Prix du châssis	395,50 EUR
-----------------	------------

Châssis 013	Qté 1	Système: Kommerling 76 AD	Parcloses: Parclose (76AD)	Couleur: Extérieur: Brun noir nervuré; Intérieur: Blanc lisse (base)
-------------	-------	---------------------------	----------------------------	--

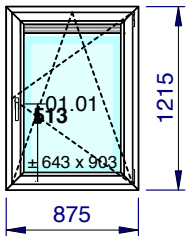

	Description	Couleur	
		Extérieur	Intérieur
Dormant	Dormant châssis de 67 mm (76AD) <i>Norme de vent</i> Classe IV (Grande ville) <i>Hauteur du bâtiment</i> 16 m <i>Drainage</i> En Face Avant	Brun noir nervuré	Blanc lisse (base)
Ouvrant 1	1 Vantail - Ouvrant de 78 mm (76AD) <i>Avec Rejet d'Eau</i> Non <i>Finition</i> Standard Simple ouvrant OB RotoNT <i>Hauteur Poignée</i> 513 mm <i>Couleur Kit</i> Poignée(s) et Caches Standard Aérateur Type de commande Commande manuelle Débit nominal (sous 2 Pa) Débit nominal de 54.9 m³/h.m	Brun noir nervuré	Blanc lisse (base)

### 1/50 - Vue intérieure

Localisation: Rue des Blancs Chevaux 15/115 suite

Vitrages et panneaux	Dimensions
01.01: DV 4/16/4s Clair U=1.1 W/m²K - 24 mm - Warm edge: Intercalaire Thermix Noir	675 x 935

Prix du châssis	591,80 EUR
-----------------	------------

Châssis 014	Qté 1	Système: Kommerling 76 AD	Parcloses: Parclose (76AD)	Couleur: Extérieur: Brun noir nervuré; Intérieur: Blanc lisse (base)
-------------	-------	---------------------------	----------------------------	--

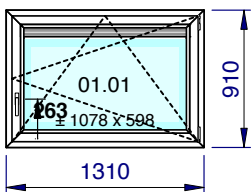

	Description	Couleur	
		Extérieur	Intérieur
Dormant	Dormant châssis de 67 mm (76AD) <i>Norme de vent</i> Classe IV (Grande ville) <i>Hauteur du bâtiment</i> 16 m <i>Drainage</i> En Face Avant	Brun noir nervuré	Blanc lisse (base)
Ouvrant 1	1 Vantail - Ouvrant de 78 mm (76AD) <i>Avec Rejet d'Eau</i> Non <i>Finition</i> Standard Simple ouvrant OB RotoNT <i>Hauteur Poignée</i> 263 mm <i>Couleur Kit</i> Poignée(s) et Caches Standard Aérateur Type de commande Commande manuelle Débit nominal (sous 2 Pa) Débit nominal de 54.9 m³/h.m	Brun noir nervuré	Blanc lisse (base)

### 1/50 - Vue intérieure

Localisation: Rue des Blancs Chevaux 15/116

Vitrages et panneaux	Dimensions
01.01: DV 4/16/4s Clair U=1.1 W/m²K - 24 mm - Warm edge: Intercalaire Thermix Noir	1.110 x 630

Prix du châssis	649,06 EUR
-----------------	------------

Devis DCH10848	06/05/18	Vos références: Kots et Studios	Traité par g.dieudonne	Dimensions fabrication
----------------	----------	---------------------------------	------------------------	------------------------

Châssis 015	Qté 1	Système: Kommerling 76 AD	Parcloses: Parclose (76AD)	Couleur: Extérieur: Brun noir nervuré; Intérieur: Blanc lisse (base)
-------------	-------	---------------------------	----------------------------	--

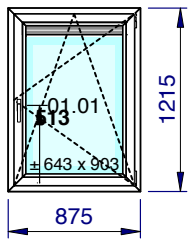

1/50 - Vue intérieure  
Localisation: Rue des Blancs Chevaux 15/117

	Description	Couleur	
		Extérieur	Intérieur
Dormant <i>Norme de vent</i> <i>Hauteur du bâtiment</i> <i>Drainage</i>	Dormant châssis de 67 mm (76AD) <i>Classe IV (Grande ville)</i> 16 m <i>En Face Avant</i>	Brun noir nervuré	Blanc lisse (base)
Ouvrant 1  <i>Avec Rejet d'Eau</i> <i>Finition</i>  <i>Hauteur Poignée</i> <i>Couleur Kit</i> Aérateur Type de commande Débit nominal (sous 2 Pa)	1 Vantail - Ouvrant de 78 mm (76AD)  <i>Non Standard</i> Simple ouvrant OB RotoNT 513 mm <i>Poignée(s) et Caches Standard</i> Aérateur Renson AR-75 Commande manuelle Débit nominal de 54.9 m³/h.m	Brun noir nervuré	Blanc lisse (base)

Vitrages et panneaux	Dimensions
01.01: DV 4/16/4s Clair U=1.1 W/m²K - 24 mm - Warm edge: Intercalaire Thermix Noir	675 x 935

Prix du châssis	591,80 EUR
-----------------	------------

Châssis 016	Qté 1	Système: Kommerling 76 AD	Parcloses: Parclose (76AD)	Couleur: Extérieur: Brun noir nervuré; Intérieur: Blanc lisse (base)
-------------	-------	---------------------------	----------------------------	--

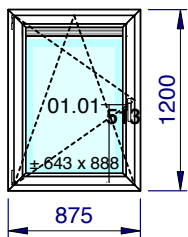

1/50 - Vue intérieure  
Localisation: Rue des Blancs Chevaux 15/118

	Description	Couleur	
		Extérieur	Intérieur
Dormant <i>Norme de vent</i> <i>Hauteur du bâtiment</i> <i>Drainage</i>	Dormant châssis de 67 mm (76AD) <i>Classe IV (Grande ville)</i> 16 m <i>En Face Avant</i>	Brun noir nervuré	Blanc lisse (base)
Ouvrant 1  <i>Avec Rejet d'Eau</i> <i>Finition</i>  <i>Hauteur Poignée</i> <i>Couleur Kit</i> Aérateur Type de commande Débit nominal (sous 2 Pa)	1 Vantail - Ouvrant de 78 mm (76AD)  <i>Non Standard</i> Simple ouvrant OB RotoNT 513 mm <i>Poignée(s) et Caches Standard</i> Aérateur Renson AR-75 Commande manuelle Débit nominal de 54.9 m³/h.m	Brun noir nervuré	Blanc lisse (base)

Vitrages et panneaux	Dimensions
01.01: DV 4/16/4s Clair U=1.1 W/m²K - 24 mm - Warm edge: Intercalaire Thermix Noir	675 x 920

Prix du châssis	582,48 EUR
-----------------	------------

Châssis 017	Qté 1	Système: Kommerling 76 AD	Parcloses: Parclose (76AD)	Couleur: Extérieur: Brun noir nervuré; Intérieur: Blanc lisse (base)
-------------	-------	---------------------------	----------------------------	--

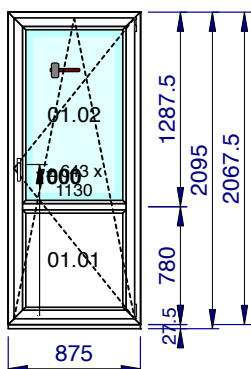

1/50 - Vue intérieure  
Localisation: Rue des Blancs Chevaux 15/103 à 110 Commun

	Description	Couleur	
		Extérieur	Intérieur
Dormant <i>Norme de vent</i> <i>Hauteur du bâtiment</i> <i>Drainage</i> Profils périph. Profil Posé ou Non Posé	Dormant châssis de 67 mm (76AD) <i>Classe IV (Grande ville)</i> 16 m <i>En Face Avant</i> Appui N° 15 en bas (Déduit) Non Posé	Brun noir nervuré	Blanc lisse (base)
Ouvrant 1  <i>Type de Renforcement</i> <i>Avec Rejet d'Eau</i> <i>Finition</i>  <i>Type Châssis</i> <i>Hauteur Poignée</i> <i>Couleur Kit</i> Panneaux	1 Vantail - Ouvrant de 78 mm (76AD)  <i>Entièrement Renforcé 2.5 mm</i>  <i>Non Standard</i> Simple ouvrant OB RotoNT <i>Porte Balcon</i> 1000 mm <i>Poignée(s) et Caches Standard</i> Panneau lisse L>H ( si nervures: horizontales ) Isolation XPS40	Brun noir nervuré	Blanc lisse (base)



Devis DCH10848		06/05/18	Vos références: Kots et Studios	Traité par g.dieudonne	Dimensions fabrication
Châssis 017	Qté 1	Système: Kommerling 76 AD	Parcloses: Parclose (76AD)	Couleur: Extérieur: Brun noir nervuré; Intérieur: Blanc lisse (base)	

	Description	Couleur	
		Extérieur	Intérieur
Traverse(s) Finition	Traverse ouvrant de 84 mm (76AD) Standard		

Articles	Quantité	Dimension
Seuil de 27.5 mm - KOM76AD - Couleur 80 - Ame Blanche	1,000	875,0
Panneau 43 mm - Tôle 1.5 - Isolant XPS40 - Tôle 1.5 mm - filmé 1 face :int. Blanc lisse WS / ext.Brun noir nervuré 80 - L x H : 671 x 650 mm	0,436	

Vitrages et panneaux	Dimensions
01.02: DVF 1 Face 4s/14/33.2 U=1.1 W/m²K - 25 mm - Warm edge: Intercalaire Thermix Noir	675 x 1.162
01.01: Panneau lisse L>H ( si nervures: horizontales )	671 x 650

<b>Prix du châssis</b>	<b>782,53 EUR</b>
------------------------	-------------------

Châssis 018	Qté 1	Système: Kommerling 76 AD	Parcloses: Parclose (76AD)	Couleur: Extérieur: Brun noir nervuré; Intérieur: Blanc lisse (base)	
-------------	-------	---------------------------	----------------------------	--	--

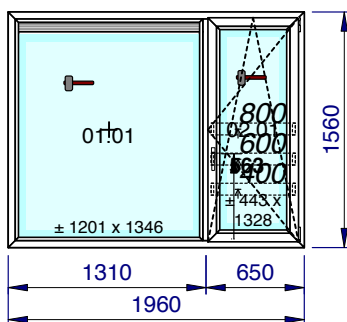

1/50 - Vue intérieure  
Localisation: Rue des Blancs Chevaux 15/103 à 110 Commun

	Description	Couleur	
		Extérieur	Intérieur
Dormant <i>Norme de vent</i> <i>Hauteur du bâtiment</i> <i>Drainage</i> Meneau(x) Finition Renforcement traverse	Dormant châssis de 67 mm (76AD) <i>Classe IV (Grande ville)</i> 16 m <i>En Face Avant</i> Traverse dormant de 84 mm (76AD) Standard Non	Brun noir nervuré	Blanc lisse (base)
Ouvrant 1  Aérateur Type de commande Débit nominal (sous 2 Pa)	Fixe Simple Cadre (76AD)  Aérateur Renson AR-75 Commande manuelle Débit nominal de 54.9 m³/h.m	Brun noir nervuré RAL 8022 - Brun noir	Blanc lisse (base) B-916
Ouvrant 2  <i>Avec Rejet d'Eau</i> <i>Finition</i>  <b>Option 1</b> <b>Option 2</b> <b>Option 3</b> <i>Hauteur Poignée</i> <i>Couleur Kit</i>	1 Vantail - Ouvrant de 78 mm (76AD) Non Standard Simple ouvrant OB RotoNT <b>Listel Alu laqué + embouts 400</b> <b>Listel Alu laqué + embouts 600</b> <b>Listel Alu laqué + embouts 800</b> 563 mm <i>Poignée(s) et Caches Standard</i>	Brun noir nervuré  Brun noir nervuré	Blanc lisse (base)  Blanc lisse (base)

Vitrages et panneaux	Dimensions
01.01: DVF 1 Face 4s/14/33.2 U=1.1 W/m²K - 25 mm - Warm edge: Intercalaire Thermix Noir	1.233 x 1.378
02.01: DVF 1 Face 4s/14/33.2 U=1.1 W/m²K - 25 mm - Warm edge: Intercalaire Thermix Noir	475 x 1.360

<b>Prix du châssis</b>	<b>1.288,21 EUR</b>
------------------------	---------------------

Châssis 019	Qté 1	Système: Kommerling 76 AD	Parcloses: Parclose (76AD)	Couleur: Extérieur: Brun noir nervuré; Intérieur: Blanc lisse (base)	
-------------	-------	---------------------------	----------------------------	--	--

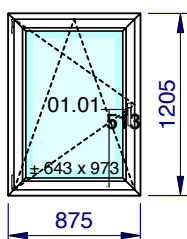

1/50 - Vue intérieure  
Localisation: Rue des Blancs Chevaux 15/103 à 110 Commun

	Description	Couleur	
		Extérieur	Intérieur
Dormant <i>Norme de vent</i> <i>Hauteur du bâtiment</i> <i>Drainage</i>	Dormant châssis de 67 mm (76AD) <i>Classe IV (Grande ville)</i> 16 m <i>En Face Avant</i>	Brun noir nervuré	Blanc lisse (base)
Ouvrant 1  <i>Avec Rejet d'Eau</i> <i>Finition</i>  <i>Hauteur Poignée</i> <i>Couleur Kit</i>	1 Vantail - Ouvrant de 78 mm (76AD) Non Standard Simple ouvrant OB RotoNT 513 mm <i>Poignée(s) et Caches Standard</i>	Brun noir nervuré  Brun noir nervuré	Blanc lisse (base)  Blanc lisse (base)

Devis DCH10848	06/05/18	Vos références: Kots et Studios	Traité par g.dieudonne	Dimensions fabrication
----------------	----------	---------------------------------	------------------------	------------------------

Châssis 019	Qté 1	Système: Kommerling 76 AD	Parcloses: Parclose (76AD)	Couleur: Extérieur: Brun noir nervuré; Intérieur: Blanc lisse (base)
-------------	-------	---------------------------	----------------------------	--

<b>Vitrages et panneaux</b>	<b>Dimensions</b>
01.01: DV 4/16/4s Clair U=1.1 W/m²K - 24 mm - Warm edge: Intercalaire Thermix Noir	675 x 1.005

<b>Prix du châssis</b>	<b>481,89 EUR</b>
------------------------	-------------------

Châssis 020	Qté 1	Système: Kommerling 76 AD	Parcloses: Parclose (76AD)	Couleur: Extérieur: Brun noir nervuré; Intérieur: Blanc lisse (base)
-------------	-------	---------------------------	----------------------------	--

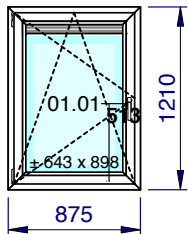

1/50 - Vue intérieure  
Localisation: Rue des Blancs Chevaux 15/103

	Description	Couleur	
		Extérieur	Intérieur
Dormant <i>Norme de vent</i> <i>Hauteur du bâtiment</i> <i>Drainage</i>	Dormant châssis de 67 mm (76AD) <i>Classe IV (Grande ville)</i> <i>16 m</i> <i>En Face Avant</i>	Brun noir nervuré	Blanc lisse (base)
Ouvrant 1  <i>Avec Rejet d'Eau</i> <i>Finition</i>  <i>Hauteur Poignée</i> <i>Couleur Kit</i> <i>Aérateur</i> <i>Type de commande</i> <i>Débit nominal (sous 2 Pa)</i>	1 Vantail - Ouvrant de 78 mm (76AD)  <i>Non</i> <i>Standard</i> Simple ouvrant OB RotoNT <i>513 mm</i> <i>Poignée(s) et Caches Standard</i> Aérateur Renson AR-75 Commande manuelle Débit nominal de 54.9 m³/h.m	Brun noir nervuré	Blanc lisse (base)
		Brun noir nervuré	Blanc lisse (base)
		RAL 8022 - Brun noir	RAL 9016 - Blanc signalisatio

<b>Vitrages et panneaux</b>	<b>Dimensions</b>
01.01: DV 4/16/4s Clair U=1.1 W/m²K - 24 mm - Warm edge: Intercalaire Thermix Noir	675 x 930

<b>Prix du châssis</b>	<b>591,22 EUR</b>
------------------------	-------------------

Châssis 021	Qté 1	Système: Kommerling 76 AD	Parcloses: Parclose (76AD)	Couleur: Extérieur: Brun noir nervuré; Intérieur: Blanc lisse (base)
-------------	-------	---------------------------	----------------------------	--

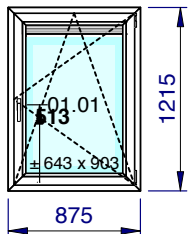

1/50 - Vue intérieure  
Localisation: Rue des Blancs Chevaux 15/104

	Description	Couleur	
		Extérieur	Intérieur
Dormant <i>Norme de vent</i> <i>Hauteur du bâtiment</i> <i>Drainage</i>	Dormant châssis de 67 mm (76AD) <i>Classe IV (Grande ville)</i> <i>16 m</i> <i>En Face Avant</i>	Brun noir nervuré	Blanc lisse (base)
Ouvrant 1  <i>Avec Rejet d'Eau</i> <i>Finition</i>  <i>Hauteur Poignée</i> <i>Couleur Kit</i> <i>Aérateur</i> <i>Type de commande</i> <i>Débit nominal (sous 2 Pa)</i>	1 Vantail - Ouvrant de 78 mm (76AD)  <i>Non</i> <i>Standard</i> Simple ouvrant OB RotoNT <i>513 mm</i> <i>Poignée(s) et Caches Standard</i> Aérateur Renson AR-75 Commande manuelle Débit nominal de 54.9 m³/h.m	Brun noir nervuré	Blanc lisse (base)
		Brun noir nervuré	Blanc lisse (base)
		RAL 8022 - Brun noir	RAL 9016 - Blanc signalisatio

<b>Vitrages et panneaux</b>	<b>Dimensions</b>
01.01: DV 4/16/4s Clair U=1.1 W/m²K - 24 mm - Warm edge: Intercalaire Thermix Noir	675 x 935

<b>Prix du châssis</b>	<b>591,80 EUR</b>
------------------------	-------------------

Châssis 022	Qté 1	Système: Kommerling 76 AD	Parcloses: Parclose (76AD)	Couleur: Extérieur: Brun noir nervuré; Intérieur: Blanc lisse (base)
-------------	-------	---------------------------	----------------------------	--

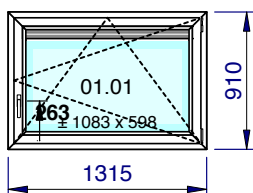

1/50 - Vue intérieure  
Localisation: Rue des Blancs Chevaux 15/105

	Description	Couleur	
		Extérieur	Intérieur
Dormant <i>Norme de vent</i> <i>Hauteur du bâtiment</i> <i>Drainage</i>	Dormant châssis de 67 mm (76AD) <i>Classe IV (Grande ville)</i> <i>16 m</i> <i>En Face Avant</i>	Brun noir nervuré	Blanc lisse (base)
Ouvrant 1  <i>Avec Rejet d'Eau</i> <i>Finition</i>	1 Vantail - Ouvrant de 78 mm (76AD)  <i>Non</i> <i>Standard</i>	Brun noir nervuré	Blanc lisse (base)

Devis DCH10848	06/05/18	Vos références: Kots et Studios	Traité par g.dieudonne	Dimensions fabrication
----------------	----------	---------------------------------	------------------------	------------------------

Châssis 022	Qté 1	Système: Kommerling 76 AD	Parcloses: Parclose (76AD)	Couleur: Extérieur: Brun noir nervuré; Intérieur: Blanc lisse (base)
-------------	-------	---------------------------	----------------------------	--

	Description	Couleur	
		Extérieur	Intérieur
Hauteur Poignée Couleur Kit Aérateur Type de commande Débit nominal (sous 2 Pa)	Simple ouvrant OB RotoNT 263 mm Poignée(s) et Caches Standard Aérateur Renson AR-75 Commande manuelle Débit nominal de 54.9 m³/h.m	Brun noir nervuré  RAL 8022 - Brun noir	Blanc lisse (base)  RAL 9016 - Blanc signalisatio
Vitrages et panneaux		Dimensions	
01.01: DV 4/16/4s Clair U=1.1 W/m²K - 24 mm - Warm edge: Intercalaire Thermix Noir		1.115 x 630	
<b>Prix du châssis</b>		<b>661,47 EUR</b>	

Châssis 023	Qté 1	Système: Kommerling 76 AD	Parcloses: Parclose (76AD)	Couleur: Extérieur: Brun noir nervuré; Intérieur: Blanc lisse (base)
-------------	-------	---------------------------	----------------------------	--

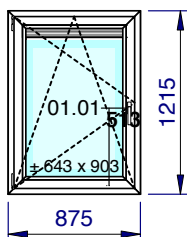

	Description	Couleur	
		Extérieur	Intérieur
Dormant Norme de vent Hauteur du bâtiment Drainage	Dormant châssis de 67 mm (76AD) Classe IV (Grande ville) 16 m En Face Avant	Brun noir nervuré	Blanc lisse (base)
Ouvrant 1  Avec Rejet d'Eau Finition	1 Vantail - Ouvrant de 78 mm (76AD)  Non Standard	Brun noir nervuré	Blanc lisse (base)
Hauteur Poignée Couleur Kit Aérateur Type de commande Débit nominal (sous 2 Pa)	Simple ouvrant OB RotoNT 513 mm Poignée(s) et Caches Standard Aérateur Renson AR-75 Commande manuelle Débit nominal de 54.9 m³/h.m	Brun noir nervuré  RAL 8022 - Brun noir	Blanc lisse (base)  RAL 9016 - Blanc signalisatio
Vitrages et panneaux		Dimensions	
01.01: DV 4/16/4s Clair U=1.1 W/m²K - 24 mm - Warm edge: Intercalaire Thermix Noir		675 x 935	
<b>Prix du châssis</b>		<b>591,80 EUR</b>	

**1/50 - Vue intérieure**  
**Localisation: Rue des Blancs Chevaux 15/109**

Châssis 024	Qté 1	Système: Kommerling 76 AD	Parcloses: Parclose (76AD)	Couleur: Extérieur: Brun noir nervuré; Intérieur: Blanc lisse (base)
-------------	-------	---------------------------	----------------------------	--

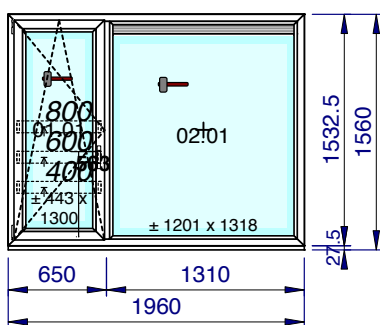

	Description	Couleur	
		Extérieur	Intérieur
Dormant Norme de vent Hauteur du bâtiment Drainage	Dormant châssis de 67 mm (76AD) Classe IV (Grande ville) 16 m En Face Avant	Brun noir nervuré	Blanc lisse (base)
Meneau(x) Finition Renforcement traverse	Traverse dormant de 84 mm (76AD) Standard Non		
Profils périph. Profil Posé ou Non Posé	Appui N° 15 en bas (Déduit) Non Posé	Brun noir nervuré	Blanc lisse (base)
Ouvrant 1  Avec Rejet d'Eau Finition	1 Vantail - Ouvrant de 78 mm (76AD)  Non Standard	Brun noir nervuré	Blanc lisse (base)
Option 1 Option 2 Option 3 Hauteur Poignée Couleur Kit	Simple ouvrant OB RotoNT Listel Alu laqué + embouts 400 Listel Alu laqué + embouts 600 Listel Alu laqué + embouts 800 563 mm Poignée(s) et Caches Standard	Brun noir nervuré	Blanc lisse (base)
Ouvrant 2	Fixe Simple Cadre (76AD)	Brun noir nervuré	Blanc lisse (base)
Aérateur Type de commande Débit nominal (sous 2 Pa)	Aérateur Renson AR-75 Commande manuelle Débit nominal de 54.9 m³/h.m	RAL 8022 - Brun noir	RAL 9016 - Blanc signalisatio

**1/50 - Vue intérieure**  
**Localisation: Rue des Blancs Chevaux 15/202 Studio**



Devis DCH10848		06/05/18	Vos références: Kots et Studios	Traité par g.dieudonne	Dimensions fabrication
Châssis 026	Qté 1	Système: Kommerling 76 AD	Parcloses: Parclose (76AD)	Couleur: Extérieur: Brun noir nervuré; Intérieur: Blanc lisse (base)	

	Description	Couleur	
		Extérieur	Intérieur
Ouvrant 2 <i>Avec Rejet d'Eau Finition</i>  <b>Option 1</b> <b>Option 2</b> <b>Option 3</b> <i>Hauteur Poignée Couleur Kit</i>	1 Vantail - Ouvrant de 78 mm (76AD) <i>Non Standard</i> Simple ouvrant OB RotoNT <b>Listel Alu laqué + embouts 400</b> <b>Listel Alu laqué + embouts 600</b> <b>Listel Alu laqué + embouts 800</b> <i>563 mm Poignée(s) et Caches Standard</i>	Brun noir nervuré  Brun noir nervuré	Blanc lisse (base)  Blanc lisse (base)

Vitrages et panneaux	Dimensions
01.01: DVF 1 Face 4s/14/33.2 U=1.1 W/m²K - 25 mm - Warm edge: Intercalaire Thermix Noir	1.233 x 1.378
02.01: DVF 1 Face 4s/14/33.2 U=1.1 W/m²K - 25 mm - Warm edge: Intercalaire Thermix Noir	475 x 1.360

<b>Prix du châssis</b>	<b>1.288,21 EUR</b>
------------------------	---------------------

Châssis 027	Qté 1	Système: Kommerling 76 AD	Parcloses: Parclose (76AD)	Couleur: Extérieur: Brun noir nervuré; Intérieur: Blanc lisse (base)	
-------------	-------	---------------------------	----------------------------	--	--

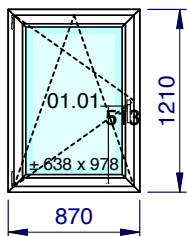

	Description	Couleur	
		Extérieur	Intérieur
Dormant <i>Norme de vent Hauteur du bâtiment Drainage</i>	Dormant châssis de 67 mm (76AD) <i>Classe IV (Grande ville) 16 m En Face Avant</i>	Brun noir nervuré	Blanc lisse (base)
Ouvrant 1 <i>Avec Rejet d'Eau Finition</i>  <i>Hauteur Poignée Couleur Kit</i>	1 Vantail - Ouvrant de 78 mm (76AD) <i>Non Standard</i> Simple ouvrant OB RotoNT <i>513 mm Poignée(s) et Caches Standard</i>	Brun noir nervuré  Brun noir nervuré	Blanc lisse (base)  Blanc lisse (base)

**1/50 - Vue intérieure**

**Localisation: Rue des Blancs Chevaux 15/203 à**

Vitrages et panneaux	Dimensions
01.01: DVF 1 Face 4s/14/33.2 U=1.1 W/m²K - 24 mm - Warm edge: Intercalaire Thermix Noir	670 x 1.010

<b>Prix du châssis</b>	<b>481,77 EUR</b>
------------------------	-------------------

Châssis 028	Qté 1	Système: Kommerling 76 AD	Parcloses: Parclose (76AD)	Couleur: Extérieur: Brun noir nervuré; Intérieur: Blanc lisse (base)	
-------------	-------	---------------------------	----------------------------	--	--

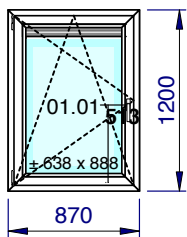

	Description	Couleur	
		Extérieur	Intérieur
Dormant <i>Norme de vent Hauteur du bâtiment Drainage</i>	Dormant châssis de 67 mm (76AD) <i>Classe IV (Grande ville) 16 m En Face Avant</i>	Brun noir nervuré	Blanc lisse (base)
Ouvrant 1 <i>Avec Rejet d'Eau Finition</i>  <i>Hauteur Poignée Couleur Kit</i> Aérateur Type de commande Débit nominal (sous 2 Pa)	1 Vantail - Ouvrant de 78 mm (76AD) <i>Non Standard</i> Simple ouvrant OB RotoNT <i>513 mm Poignée(s) et Caches Standard</i> Aérateur Renson AR-75 Commande manuelle Débit nominal de 54.9 m³/h.m	Brun noir nervuré  Brun noir nervuré  RAL 8022 - Brun noir	Blanc lisse (base)  Blanc lisse (base)  RAL 9016 - Blanc signalisatio

**1/50 - Vue intérieure**

**Localisation: Rue des Blancs Chevaux 15/203**

Vitrages et panneaux	Dimensions
01.01: DV 4/16/4s Clair U=1.1 W/m²K - 24 mm - Warm edge: Intercalaire Thermix Noir	670 x 920

<b>Prix du châssis</b>	<b>581,77 EUR</b>
------------------------	-------------------

Devis DCH10848	06/05/18	Vos références: Kots et Studios	Traité par g.dieudonne	Dimensions fabrication
----------------	----------	---------------------------------	------------------------	------------------------

Châssis 029	Qté 1	Système: Kommerling 76 AD	Parcloses: Parclose (76AD)	Couleur: Extérieur: Brun noir nervuré; Intérieur: Blanc lisse (base)
-------------	-------	---------------------------	----------------------------	--

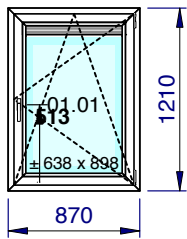

**1/50 - Vue intérieure**  
**Localisation: Rue des Blancs Chevaux 15/204**

	Description	Couleur	
		Extérieur	Intérieur
Dormant <i>Norme de vent</i> <i>Hauteur du bâtiment</i> <i>Drainage</i>	Dormant châssis de 67 mm (76AD) <i>Classe IV (Grande ville)</i> 16 m <i>En Face Avant</i>	Brun noir nervuré	Blanc lisse (base)
Ouvrant 1  <i>Avec Rejet d'Eau</i> <i>Finition</i>  <i>Hauteur Poignée</i> <i>Couleur Kit</i> Aérateur Type de commande Débit nominal (sous 2 Pa)	1 Vantail - Ouvrant de 78 mm (76AD)  <i>Non Standard</i> Simple ouvrant OB RotoNT 513 mm <i>Poignée(s) et Caches Standard</i> Aérateur Renson AR-75 Commande manuelle Débit nominal de 54.9 m³/h.m	Brun noir nervuré	Blanc lisse (base)

Vitrages et panneaux	Dimensions
01.01: DV 4/16/4s Clair U=1.1 W/m²K - 24 mm - Warm edge: Intercalaire Thermix Noir	670 x 930

<b>Prix du châssis</b>	<b>590,50 EUR</b>
------------------------	-------------------

Châssis 030	Qté 1	Système: Kommerling 76 AD	Parcloses: Parclose (76AD)	Couleur: Extérieur: Brun noir nervuré; Intérieur: Blanc lisse (base)
-------------	-------	---------------------------	----------------------------	--

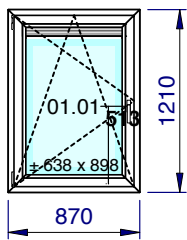

**1/50 - Vue intérieure**  
**Localisation: Rue des Blancs Chevaux 15/207**

	Description	Couleur	
		Extérieur	Intérieur
Dormant <i>Norme de vent</i> <i>Hauteur du bâtiment</i> <i>Drainage</i>	Dormant châssis de 67 mm (76AD) <i>Classe IV (Grande ville)</i> 16 m <i>En Face Avant</i>	Brun noir nervuré	Blanc lisse (base)
Ouvrant 1  <i>Avec Rejet d'Eau</i> <i>Finition</i>  <i>Hauteur Poignée</i> <i>Couleur Kit</i> Aérateur Type de commande Débit nominal (sous 2 Pa)	1 Vantail - Ouvrant de 78 mm (76AD)  <i>Non Standard</i> Simple ouvrant OB RotoNT 513 mm <i>Poignée(s) et Caches Standard</i> Aérateur Renson AR-75 Commande manuelle Débit nominal de 54.9 m³/h.m	Brun noir nervuré	Blanc lisse (base)

Vitrages et panneaux	Dimensions
01.01: DV 4/16/4s Clair U=1.1 W/m²K - 24 mm - Warm edge: Intercalaire Thermix Noir	670 x 930

<b>Prix du châssis</b>	<b>590,50 EUR</b>
------------------------	-------------------

Châssis 031	Qté 1	Système: Kommerling 76 AD	Parcloses: Parclose (76AD)	Couleur: Extérieur: Brun noir nervuré; Intérieur: Blanc lisse (base)
-------------	-------	---------------------------	----------------------------	--

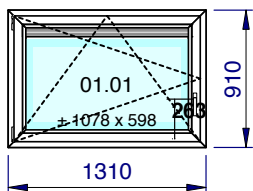

**1/50 - Vue intérieure**  
**Localisation: Rue des Blancs Chevaux 15/208**

	Description	Couleur	
		Extérieur	Intérieur
Dormant <i>Norme de vent</i> <i>Hauteur du bâtiment</i> <i>Drainage</i>	Dormant châssis de 67 mm (76AD) <i>Classe IV (Grande ville)</i> 16 m <i>En Face Avant</i>	Brun noir nervuré	Blanc lisse (base)
Ouvrant 1  <i>Avec Rejet d'Eau</i> <i>Finition</i>  <i>Hauteur Poignée</i> <i>Couleur Kit</i> Aérateur Type de commande Débit nominal (sous 2 Pa)	1 Vantail - Ouvrant de 78 mm (76AD)  <i>Non Standard</i> Simple ouvrant OB RotoNT 263 mm <i>Poignée(s) et Caches Standard</i> Aérateur Renson AR-75 Commande manuelle Débit nominal de 54.9 m³/h.m	Brun noir nervuré	Blanc lisse (base)

Vitrages et panneaux	Dimensions
01.01: DV 4/16/4s Clair U=1.1 W/m²K - 24 mm - Warm edge: Intercalaire Thermix Noir	1.110 x 630



Devis DCH10848	06/05/18	Vos références: Kots et Studios	Traité par g.dieudonne	Dimensions fabrication
----------------	----------	---------------------------------	------------------------	------------------------

Châssis 031	Qté 1	Système: Kommerling 76 AD	Parcloses: Parclose (76AD)	Couleur: Extérieur: Brun noir nervuré; Intérieur: Blanc lisse (base)
-------------	-------	---------------------------	----------------------------	--

Prix du châssis	649,06 EUR
-----------------	------------

Châssis 032	Qté 1	Système: Kommerling 76 AD	Parcloses: Parclose (76AD)	Couleur: Extérieur: Brun noir nervuré; Intérieur: Blanc lisse (base)
-------------	-------	---------------------------	----------------------------	--

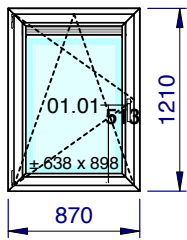

1/50 - Vue intérieure

Localisation: Rue des Blancs Chevaux 15/209

	Description	Couleur	
		Extérieur	Intérieur
Dormant	Dormant châssis de 67 mm (76AD) <i>Norme de vent</i> <i>Classe IV (Grande ville)</i> <i>Hauteur du bâtiment</i> <i>16 m</i> <i>Drainage</i> <i>En Face Avant</i>	Brun noir nervuré	Blanc lisse (base)
Ouvrant 1	1 Vantail - Ouvrant de 78 mm (76AD) <i>Avec Rejet d'Eau</i> <i>Finition</i> <i>Standard</i> <i>Hauteur Poignée</i> <i>513 mm</i> <i>Couleur Kit</i> <i>Poignée(s) et Caches Standard</i> <i>Aérateur</i> <i>Aérateur Renson AR-75</i> <i>Type de commande</i> <i>Débit nominal (sous 2 Pa)</i>	Brun noir nervuré	Blanc lisse (base)
		Brun noir nervuré	Blanc lisse (base)
		RAL 8022 - Brun noir	RAL 9016 - Blanc signalisatio

Vitrages et panneaux	Dimensions
01.01: DV 4/16/4s Clair U=1.1 W/m²K - 24 mm - Warm edge: Intercalaire Thermix Noir	670 x 930

Prix du châssis	590,50 EUR
-----------------	------------

Châssis 033	Qté 1	Système: Kommerling 76 AD	Parcloses: Parclose (76AD)	Couleur: Extérieur: Brun noir nervuré; Intérieur: Blanc lisse (base)
-------------	-------	---------------------------	----------------------------	--

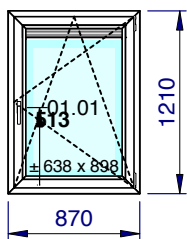

1/50 - Vue intérieure

Localisation: Rue des Blancs Chevaux 15/210

	Description	Couleur	
		Extérieur	Intérieur
Dormant	Dormant châssis de 67 mm (76AD) <i>Norme de vent</i> <i>Classe IV (Grande ville)</i> <i>Hauteur du bâtiment</i> <i>16 m</i> <i>Drainage</i> <i>En Face Avant</i>	Brun noir nervuré	Blanc lisse (base)
Ouvrant 1	1 Vantail - Ouvrant de 78 mm (76AD) <i>Avec Rejet d'Eau</i> <i>Finition</i> <i>Standard</i> <i>Hauteur Poignée</i> <i>513 mm</i> <i>Couleur Kit</i> <i>Poignée(s) et Caches Standard</i> <i>Aérateur</i> <i>Aérateur Renson AR-75</i> <i>Type de commande</i> <i>Débit nominal (sous 2 Pa)</i>	Brun noir nervuré	Blanc lisse (base)
		Brun noir nervuré	Blanc lisse (base)
		RAL 8022 - Brun noir	RAL 9016 - Blanc signalisatio

Vitrages et panneaux	Dimensions
01.01: DV 4/16/4s Clair U=1.1 W/m²K - 24 mm - Warm edge: Intercalaire Thermix Noir	670 x 930

Prix du châssis	590,50 EUR
-----------------	------------

Devis DCH10848	06/05/18	Vos références: Kots et Studios	Traité par g.dieudonne	Dimensions fabrication
----------------	----------	---------------------------------	------------------------	------------------------

Châssis 034	Qté 1	Système: Kommerling 76 AD	Parcloses: Parclose (76AD)	Couleur: Extérieur: Brun noir nervuré; Intérieur: Blanc lisse (base)
-------------	-------	---------------------------	----------------------------	--

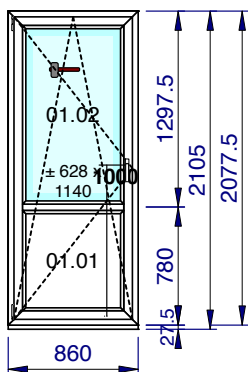

1/50 - Vue intérieure

Localisation: Rue des Blancs Chevaux 15/211 à 218 - Commun

	Description	Couleur	
		Extérieur	Intérieur
Dormant <i>Norme de vent</i> <i>Hauteur du bâtiment</i> <i>Drainage</i> Profils périph. Profil Posé ou Non Posé	Dormant châssis de 67 mm (76AD) <i>Classe IV (Grande ville)</i> 16 m <i>En Face Avant</i> Appui N° 15 en bas (Déduit) Non Posé	Brun noir nervuré	Blanc lisse (base)
Ouvrant 1  <i>Type de Renforcement</i> <i>Avec Rejet d'Eau</i> <i>Finition</i>  <i>Type Châssis</i> <i>Hauteur Poignée</i> <i>Couleur Kit</i> Panneaux	1 Vantail - Ouvrant de 78 mm (76AD) <i>Entièrement Renforcé 2.5 mm</i>  <i>Non Standard</i> Simple ouvrant OB RotoNT <i>Porte Balcon</i> 1000 mm <i>Poignée(s) et Caches Standard</i> Panneau lisse L>H ( si nervures: horizontales ) Isolation XPS40 Traverse ouvrant de 84 mm (76AD) Standard	Brun noir nervuré	Blanc lisse (base)

Articles	Quantité	Dimension
Seuil de 27.5 mm - KOM76AD - Couleur 80 - Ame Blanche	1,000	860,0
Panneau 43 mm - Tôle 1.5 - Isolant XPS40 - Tôle 1.5 mm - filmé 1 face :int. Blanc lisse WS / ext. Brun noir nervuré 80 - L x H : 656 x 650 mm	0,426	

Vitrages et panneaux	Dimensions
01.02: DVF 1 Face 4s/14/33.2 U=1.1 W/m²K - 25 mm - Warm edge: Intercalaire Thermix Noir	660 x 1.172
01.01: Panneau lisse L>H ( si nervures: horizontales )	656 x 650

<b>Prix du châssis</b>	<b>780,61 EUR</b>
------------------------	-------------------

Châssis 035	Qté 1	Système: Kommerling 76 AD	Parcloses: Parclose (76AD)	Couleur: Extérieur: Brun noir nervuré; Intérieur: Blanc lisse (base)
-------------	-------	---------------------------	----------------------------	--

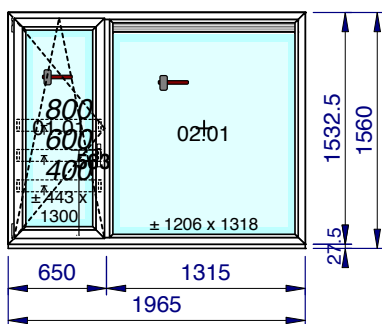

1/50 - Vue intérieure

Localisation: Rue des Blancs Chevaux 15/211 à 218 - Commun

	Description	Couleur	
		Extérieur	Intérieur
Dormant <i>Norme de vent</i> <i>Hauteur du bâtiment</i> <i>Drainage</i> Meneau(x) <i>Finition</i> <i>Renforcement</i> <i>traverse</i> Profils périph. Profil Posé ou Non Posé	Dormant châssis de 67 mm (76AD) <i>Classe IV (Grande ville)</i> 16 m <i>En Face Avant</i> Traverse dormant de 84 mm (76AD) <i>Standard</i> <i>Non</i> Appui N° 15 en bas (Déduit) Non Posé	Brun noir nervuré	Blanc lisse (base)
Ouvrant 1  <i>Avec Rejet d'Eau</i> <i>Finition</i>  <i>Option 1</i> <i>Option 2</i> <i>Option 3</i> <i>Hauteur Poignée</i> <i>Couleur Kit</i>	1 Vantail - Ouvrant de 78 mm (76AD) <i>Non Standard</i> Simple ouvrant OB RotoNT <b>Listel Alu laqué + embouts 400</b> <b>Listel Alu laqué + embouts 600</b> <b>Listel Alu laqué + embouts 800</b> 563 mm <i>Poignée(s) et Caches Standard</i>	Brun noir nervuré	Blanc lisse (base)
Ouvrant 2  Aérateur Type de commande Débit nominal (sous 2 Pa)	Fixe Simple Cadre (76AD)  Aérateur Renson AR-75 Commande manuelle Débit nominal de 54.9 m³/h.m	Brun noir nervuré RAL 8022 - Brun noir	Blanc lisse (base) RAL 9016 - Blanc signalisatio

Articles	Quantité	Dimension
Seuil de 27.5 mm - KOM76AD - Couleur 80 - Ame Blanche	1,000	1.965,0

Devis DCH10848	06/05/18	Vos références: Kots et Studios	Traité par g.dieudonne	Dimensions fabrication
----------------	----------	---------------------------------	------------------------	------------------------

Châssis 035	Qté 1	Système: Kommerling 76 AD	Parcloses: Parclose (76AD)	Couleur: Extérieur: Brun noir nervuré; Intérieur: Blanc lisse (base)
-------------	-------	---------------------------	----------------------------	--

Vitrages et panneaux	Dimensions
01.01: DVF 1 Face 4s/14/33.2 U=1.1 W/m²K - 25 mm - Warm edge: Intercalaire Thermix Noir	475 x 1.333
02.01: DVF 1 Face 4s/14/33.2 U=1.1 W/m²K - 25 mm - Warm edge: Intercalaire Thermix Noir	1.238 x 1.351

<b>Prix du châssis</b>	<b>1.306,66 EUR</b>
------------------------	---------------------

Châssis 036	Qté 1	Système: Kommerling 76 AD	Parcloses: Parclose (76AD)	Couleur: Extérieur: Brun noir nervuré; Intérieur: Blanc lisse (base)
-------------	-------	---------------------------	----------------------------	--

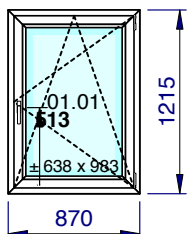

	Description	Couleur	
		Extérieur	Intérieur
Dormant	Dormant châssis de 67 mm (76AD) <i>Norme de vent Classe IV (Grande ville)</i> <i>Hauteur du bâtiment 16 m</i> <i>Drainage En Face Avant</i>	Brun noir nervuré	Blanc lisse (base)
Ouvrant 1	1 Vantail - Ouvrant de 78 mm (76AD) <i>Avec Rejet d'Eau Non Standard</i> <i>Simple ouvrant OB RotoNT</i> <i>Hauteur Poignée 513 mm</i> <i>Couleur Kit Poignée(s) et Caches Standard</i>	Brun noir nervuré	Blanc lisse (base)

1/50 - Vue intérieure

Localisation: Rue des Blancs Chevaux 15/211 à 2118 Comblanchien

Vitrages et panneaux	Dimensions
01.01: DVF 1 Face 4s/14/33.2 U=1.1 W/m²K - 24 mm - Warm edge: Intercalaire Thermix Noir	670 x 1.015

<b>Prix du châssis</b>	<b>482,37 EUR</b>
------------------------	-------------------

Châssis 037	Qté 1	Système: Kommerling 76 AD	Parcloses: Parclose (76AD)	Couleur: Extérieur: Brun noir nervuré; Intérieur: Blanc lisse (base)
-------------	-------	---------------------------	----------------------------	--

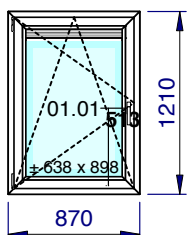

	Description	Couleur	
		Extérieur	Intérieur
Dormant	Dormant châssis de 67 mm (76AD) <i>Norme de vent Classe IV (Grande ville)</i> <i>Hauteur du bâtiment 16 m</i> <i>Drainage En Face Avant</i>	Brun noir nervuré	Blanc lisse (base)
Ouvrant 1	1 Vantail - Ouvrant de 78 mm (76AD) <i>Avec Rejet d'Eau Non Standard</i> <i>Simple ouvrant OB RotoNT</i> <i>Hauteur Poignée 513 mm</i> <i>Couleur Kit Poignée(s) et Caches Standard</i> Aérateur Type de commande Débit nominal (sous 2 Pa)	Brun noir nervuré	Blanc lisse (base)
		RAL 8022 - Brun noir	RAL 9016 - Blanc signalisatio

1/50 - Vue intérieure

Localisation: Rue des Blancs Chevaux 15/212

Vitrages et panneaux	Dimensions
01.01: DV 4/16/4s Clair U=1.1 W/m²K - 24 mm - Warm edge: Intercalaire Thermix Noir	670 x 930

<b>Prix du châssis</b>	<b>590,50 EUR</b>
------------------------	-------------------

Châssis 038	Qté 1	Système: Kommerling 76 AD	Parcloses: Parclose (76AD)	Couleur: Extérieur: Brun noir nervuré; Intérieur: Blanc lisse (base)
-------------	-------	---------------------------	----------------------------	--

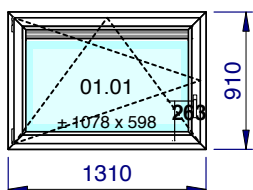

	Description	Couleur	
		Extérieur	Intérieur
Dormant	Dormant châssis de 67 mm (76AD) <i>Norme de vent Classe IV (Grande ville)</i> <i>Hauteur du bâtiment 16 m</i> <i>Drainage En Face Avant</i>	Brun noir nervuré	Blanc lisse (base)
Ouvrant 1	1 Vantail - Ouvrant de 78 mm (76AD) <i>Avec Rejet d'Eau Non Standard</i> <i>Simple ouvrant OB RotoNT</i> <i>Hauteur Poignée 263 mm</i> <i>Couleur Kit Poignée(s) et Caches Standard</i>	Brun noir nervuré	Blanc lisse (base)

1/50 - Vue intérieure

Localisation: Rue des Blancs Chevaux 15/213

<b>Devis DCH10848</b>		<b>06/05/18</b>	<b>Vos références: Kots et Studios</b>	<b>Traité par g.dieudonne</b>	<b>Dimensions fabrication</b>
Châssis 038	Qté 1	Système: Kommerling 76 AD	Parcloses: Parclose (76AD)	Couleur: Extérieur: Brun noir nervuré; Intérieur: Blanc lisse (base)	

	Description	Couleur	
		Extérieur	Intérieur
Aérateur Type de commande Débit nominal (sous 2 Pa)	Aérateur Renson AR-75 Commande manuelle Débit nominal de 54.9 m³/h.m	RAL 8022 - Brun noir	RAL 9016 - Blanc signalisatio

Vitrages et panneaux	Dimensions
01.01: DV 4/16/4s Clair U=1.1 W/m²K - 24 mm - Warm edge: Intercalaire Thermix Noir	1.110 x 630

<b>Prix du châssis</b>	<b>649,06 EUR</b>
------------------------	-------------------

Châssis 039	Qté 1	Système: Kommerling 76 AD	Parcloses: Parclose (76AD)	Couleur: Extérieur: Brun noir nervuré; Intérieur: Blanc lisse (base)	
-------------	-------	---------------------------	----------------------------	--	--

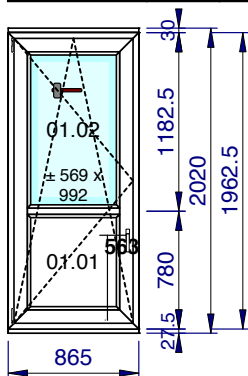

**1/50 - Vue intérieure**  
**Localisation: Rue des Blancs Chevaux 15/201**

	Description	Couleur	
		Extérieur	Intérieur
Dormant <i>Norme de vent</i> <i>Hauteur du bâtiment</i> <i>Drainage</i> Profils périph. Profil Posé ou Non Posé	Dormant châssis de 67 mm (76AD) <i>Classe IV (Grande ville)</i> <i>16 m</i> <i>En Face Avant</i> Appui N° 15 en bas (Déduit) Non Posé  Elargisseur 30 mm en haut (Déduit) Posé	Brun noir nervuré	Blanc lisse (base)
Ouvrant 1 <i>Type de Renforcement</i> <i>Avec Rejet d'Eau</i> <i>Finition</i>  <i>Hauteur Poignée</i> <i>Couleur Kit</i>	1 Vantail - Ouvrant de 110 mm (76AD) <i>Entièrement Renforcé 2.0 mm</i>  <i>Non Standard</i> Simple ouvrant OB RotoNT <i>563 mm</i> <i>Poignée(s) et Caches Standard</i>	Brun noir nervuré	Blanc lisse (base)
Panneaux  Type d'isolation Traverse(s) Finition	Panneau lisse L>H ( si nervures: horizontales ) Isolation XPS40 Traverse ouvrant de 84 mm (76AD) Standard	Brun noir nervuré	Blanc lisse (base)

Articles	Quantité	Dimension
Rehausse de 30 mm - KOM76AD - Couleur 80 (ext.), WS (int.) - Ame Blanche	1,000	865,0
Seuil de 27.5 mm - KOM76AD - Couleur 80 - Ame Blanche	1,000	865,0
Panneau 43 mm - Tôle 1.5 - Isolant XPS40 - Tôle 1.5 mm - filmé 1 face :int. Blanc lisse WS / ext. Brun noir nervuré 80 - L x H : 597 x 618 mm	0,369	
Prépose sur Châssis	1,000	

Vitrages et panneaux	Dimensions
01.02: DVF 1 Face 4s/14/33.2 U=1.1 W/m²K - 25 mm - Warm edge: Intercalaire Thermix Noir	601 x 1.025
01.01: Panneau lisse L>H ( si nervures: horizontales )	597 x 618

<b>Prix du châssis</b>	<b>812,58 EUR</b>
------------------------	-------------------

Devis DCH10848	06/05/18	Vos références: Kots et Studios	Traité par g.dieudonne	Dimensions fabrication
----------------	----------	---------------------------------	------------------------	------------------------

Châssis 040	Qté 1	Système: Kommerling 76 AD	Parcloses: Parclose (76AD)	Couleur: Extérieur: Brun noir nervuré; Intérieur: Blanc lisse (base)
-------------	-------	---------------------------	----------------------------	--

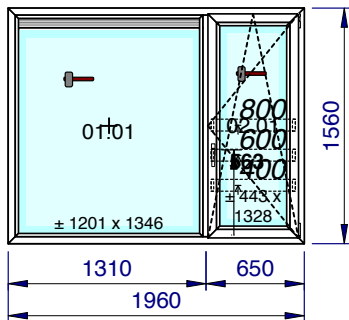

1/50 - Vue intérieure  
Localisation: Rue des Blancs Chevaux 15/201

	Description	Couleur	
		Extérieur	Intérieur
Dormant <i>Norme de vent</i> <i>Hauteur du bâtiment</i> <i>Drainage</i> Meneau(x) <i>Finition</i> <i>Renforcement</i> <i>traverse</i>	Dormant châssis de 67 mm (76AD) <i>Classe IV (Grande ville)</i> 16 m <i>En Face Avant</i> Traverse dormant de 84 mm (76AD) <i>Standard</i> Non	Brun noir nervuré	Blanc lisse (base)
Ouvrant 1  Aérateur Type de commande Débit nominal (sous 2 Pa)	Fixe Simple Cadre (76AD)  Aérateur Renson AR-75 Commande manuelle Débit nominal de 54.9 m³/h.m	Brun noir nervuré RAL 8022 - Brun noir	Blanc lisse (base) B-916
Ouvrant 2  <i>Avec Rejet d'Eau</i> <i>Finition</i>  <b>Option 1</b> <b>Option 2</b> <b>Option 3</b> <i>Hauteur Poignée</i> <i>Couleur Kit</i>	1 Vantail - Ouvrant de 78 mm (76AD) <i>Non</i> <i>Standard</i> Simple ouvrant OB RotoNT <b>Listel Alu laqué + embouts 400</b> <b>Listel Alu laqué + embouts 600</b> <b>Listel Alu laqué + embouts 800</b> 563 mm <i>Poignée(s) et Caches Standard</i>	Brun noir nervuré   Brun noir nervuré	Blanc lisse (base)   Blanc lisse (base)

Vitrages et panneaux	Dimensions
01.01: DVF 1 Face 4s/14/33.2 U=1.1 W/m²K - 25 mm - Warm edge: Intercalaire Thermix Noir	1.233 x 1.378
02.01: DVF 1 Face 4s/14/33.2 U=1.1 W/m²K - 25 mm - Warm edge: Intercalaire Thermix Noir	475 x 1.360

<b>Prix du châssis</b>	<b>1.288,21 EUR</b>
------------------------	---------------------

Châssis 041	Qté 1	Système: Kommerling 76 AD	Parcloses: Parclose (76AD)	Couleur: Extérieur: Brun noir nervuré; Intérieur: Blanc lisse (base)
-------------	-------	---------------------------	----------------------------	--

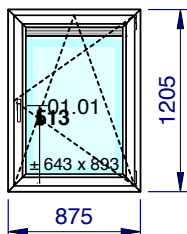

1/50 - Vue intérieure  
Localisation: Rue des Blancs Chevaux 15/211

	Description	Couleur	
		Extérieur	Intérieur
Dormant <i>Norme de vent</i> <i>Hauteur du bâtiment</i> <i>Drainage</i>	Dormant châssis de 67 mm (76AD) <i>Classe IV (Grande ville)</i> 16 m <i>En Face Avant</i>	Brun noir nervuré	Blanc lisse (base)
Ouvrant 1  <i>Avec Rejet d'Eau</i> <i>Finition</i>  <i>Hauteur Poignée</i> <i>Couleur Kit</i>	1 Vantail - Ouvrant de 78 mm (76AD) <i>Non</i> <i>Standard</i> Simple ouvrant OB RotoNT 513 mm <i>Poignée(s) et Caches Standard</i>	Brun noir nervuré   Brun noir nervuré	Blanc lisse (base)   Blanc lisse (base)
Aérateur Type de commande Débit nominal (sous 2 Pa)	Aérateur Renson AR-75 Commande manuelle Débit nominal de 54.9 m³/h.m	RAL 8022 - Brun noir	RAL 9016 - Blanc signalisatio

Vitrages et panneaux	Dimensions
01.01: DV 4/16/4s Clair U=1.1 W/m²K - 24 mm - Warm edge: Intercalaire Thermix Noir	675 x 925

<b>Prix du châssis</b>	<b>590,63 EUR</b>
------------------------	-------------------

Devis DCH10848	06/05/18	Vos références: Kots et Studios	Traité par g.dieudonne	Dimensions fabrication
----------------	----------	---------------------------------	------------------------	------------------------

Châssis 042	Qté 1	Système: Kommerling 76 AD	Parcloses: Parclose (76AD)	Couleur: Extérieur: Brun noir nervuré; Intérieur: Blanc lisse (base)
-------------	-------	---------------------------	----------------------------	--

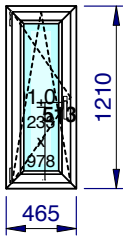

	Description	Couleur	
		Extérieur	Intérieur
Dormant	Dormant châssis de 67 mm (76AD) <i>Norme de vent</i> <i>Classe IV (Grande ville)</i> <i>Hauteur du bâtiment</i> <i>16 m</i> <i>Drainage</i> <i>En Face Avant</i>	Brun noir nervuré	Blanc lisse (base)
Ouvrant 1	1 Vantail - Ouvrant de 78 mm (76AD)  <i>Avec Rejet d'Eau</i> <i>Finition</i> <i>Standard</i> <i>Simple ouvrant OB RotoNT</i> <i>Hauteur Poignée</i> <i>513 mm</i> <i>Couleur Kit</i> <i>Poignée(s) et Caches Standard</i>	Brun noir nervuré	Blanc lisse (base)
		Brun noir nervuré	Blanc lisse (base)

**1/50 - Vue intérieure**

**Localisation: Rue des Blancs Chevaux 15/215**

Vitrages et panneaux	Dimensions
01.01: DV 4/16/4s Clair U=1.1 W/m²K - 24 mm - Warm edge: Intercalaire Thermix Noir	265 x 1.010

<b>Prix du châssis</b>	<b>395,50 EUR</b>
------------------------	-------------------

Châssis 043	Qté 1	Système: Kommerling 76 AD	Parcloses: Parclose (76AD)	Couleur: Extérieur: Brun noir nervuré; Intérieur: Blanc lisse (base)
-------------	-------	---------------------------	----------------------------	--

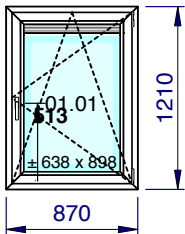

	Description	Couleur	
		Extérieur	Intérieur
Dormant	Dormant châssis de 67 mm (76AD) <i>Norme de vent</i> <i>Classe IV (Grande ville)</i> <i>Hauteur du bâtiment</i> <i>16 m</i> <i>Drainage</i> <i>En Face Avant</i>	Brun noir nervuré	Blanc lisse (base)
Ouvrant 1	1 Vantail - Ouvrant de 78 mm (76AD)  <i>Avec Rejet d'Eau</i> <i>Finition</i> <i>Standard</i> <i>Simple ouvrant OB RotoNT</i> <i>Hauteur Poignée</i> <i>513 mm</i> <i>Couleur Kit</i> <i>Poignée(s) et Caches Standard</i>	Brun noir nervuré	Blanc lisse (base)
		Brun noir nervuré	Blanc lisse (base)
		RAL 8022 - Brun noir	RAL 9016 - Blanc signalisatio

**1/50 - Vue intérieure**

**Localisation: Rue des Blancs Chevaux 15/215**

Vitrages et panneaux	Dimensions
01.01: DV 4/16/4s Clair U=1.1 W/m²K - 24 mm - Warm edge: Intercalaire Thermix Noir	670 x 930

<b>Prix du châssis</b>	<b>590,50 EUR</b>
------------------------	-------------------

Châssis 044	Qté 1	Système: Kommerling 76 AD	Parcloses: Parclose (76AD)	Couleur: Extérieur: Brun noir nervuré; Intérieur: Blanc lisse (base)
-------------	-------	---------------------------	----------------------------	--

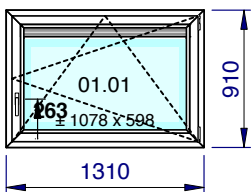

	Description	Couleur	
		Extérieur	Intérieur
Dormant	Dormant châssis de 67 mm (76AD) <i>Norme de vent</i> <i>Classe IV (Grande ville)</i> <i>Hauteur du bâtiment</i> <i>16 m</i> <i>Drainage</i> <i>En Face Avant</i>	Brun noir nervuré	Blanc lisse (base)
Ouvrant 1	1 Vantail - Ouvrant de 78 mm (76AD)  <i>Avec Rejet d'Eau</i> <i>Finition</i> <i>Standard</i> <i>Simple ouvrant OB RotoNT</i> <i>Hauteur Poignée</i> <i>263 mm</i> <i>Couleur Kit</i> <i>Poignée(s) et Caches Standard</i>	Brun noir nervuré	Blanc lisse (base)
		Brun noir nervuré	Blanc lisse (base)
		RAL 8022 - Brun noir	RAL 9016 - Blanc signalisatio

**1/50 - Vue intérieure**

**Localisation: Rue des Blancs Chevaux 15/216**

Vitrages et panneaux	Dimensions
01.01: DV 4/16/4s Clair U=1.1 W/m²K - 24 mm - Warm edge: Intercalaire Thermix Noir	1.110 x 630

<b>Prix du châssis</b>	<b>649,06 EUR</b>
------------------------	-------------------



Devis DCH10848	06/05/18	Vos références: Kots et Studios	Traité par g.dieudonne	Dimensions fabrication
----------------	----------	---------------------------------	------------------------	------------------------

Châssis 045	Qté 1	Système: Kommerling 76 AD	Parcloses: Parclose (76AD)	Couleur: Extérieur: Brun noir nervuré; Intérieur: Blanc lisse (base)
-------------	-------	---------------------------	----------------------------	--

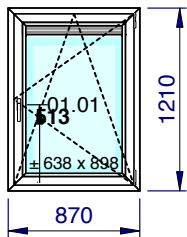

**1/50 - Vue intérieure**  
**Localisation: Rue des Blancs Chevaux 15/217**

	Description	Couleur	
		Extérieur	Intérieur
Dormant <i>Norme de vent</i> <i>Hauteur du bâtiment</i> <i>Drainage</i>	Dormant châssis de 67 mm (76AD) <i>Classe IV (Grande ville)</i> 16 m <i>En Face Avant</i>	Brun noir nervuré	Blanc lisse (base)
Ouvrant 1  <i>Avec Rejet d'Eau</i> <i>Finition</i>  <i>Hauteur Poignée</i> <i>Couleur Kit</i> Aérateur Type de commande Débit nominal (sous 2 Pa)	1 Vantail - Ouvrant de 78 mm (76AD)  <i>Non Standard</i> Simple ouvrant OB RotoNT 513 mm <i>Poignée(s) et Caches Standard</i> Aérateur Renson AR-75 Commande manuelle Débit nominal de 54.9 m³/h.m	Brun noir nervuré	Blanc lisse (base)

Vitrages et panneaux	Dimensions
01.01: DV 4/16/4s Clair U=1.1 W/m²K - 24 mm - Warm edge: Intercalaire Thermix Noir	670 x 930

<b>Prix du châssis</b>	<b>590,50 EUR</b>
------------------------	-------------------

Châssis 046	Qté 1	Système: Kommerling 76 AD	Parcloses: Parclose (76AD)	Couleur: Extérieur: Brun noir nervuré; Intérieur: Blanc lisse (base)
-------------	-------	---------------------------	----------------------------	--

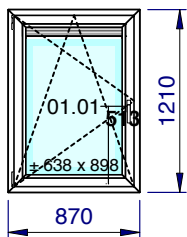

**1/50 - Vue intérieure**  
**Localisation: Rue des Blancs Chevaux 15/218**

	Description	Couleur	
		Extérieur	Intérieur
Dormant <i>Norme de vent</i> <i>Hauteur du bâtiment</i> <i>Drainage</i>	Dormant châssis de 67 mm (76AD) <i>Classe IV (Grande ville)</i> 16 m <i>En Face Avant</i>	Brun noir nervuré	Blanc lisse (base)
Ouvrant 1  <i>Avec Rejet d'Eau</i> <i>Finition</i>  <i>Hauteur Poignée</i> <i>Couleur Kit</i> Aérateur Type de commande Débit nominal (sous 2 Pa)	1 Vantail - Ouvrant de 78 mm (76AD)  <i>Non Standard</i> Simple ouvrant OB RotoNT 513 mm <i>Poignée(s) et Caches Standard</i> Aérateur Renson AR-75 Commande manuelle Débit nominal de 54.9 m³/h.m	Brun noir nervuré	Blanc lisse (base)

Vitrages et panneaux	Dimensions
01.01: DV 4/16/4s Clair U=1.1 W/m²K - 24 mm - Warm edge: Intercalaire Thermix Noir	670 x 930

<b>Prix du châssis</b>	<b>590,50 EUR</b>
------------------------	-------------------

Châssis 047	Qté 1	Système: Kommerling 76 AD	Parcloses: Parclose (76AD)	Couleur: Extérieur: Brun noir nervuré; Intérieur: Blanc lisse (base)
-------------	-------	---------------------------	----------------------------	--

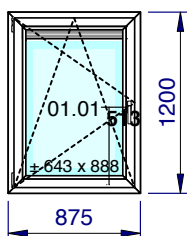

**1/50 - Vue intérieure**  
**Localisation: Rue des Blancs Chevaux 15/214**

	Description	Couleur	
		Extérieur	Intérieur
Dormant <i>Norme de vent</i> <i>Hauteur du bâtiment</i> <i>Drainage</i>	Dormant châssis de 67 mm (76AD) <i>Classe IV (Grande ville)</i> 16 m <i>En Face Avant</i>	Brun noir nervuré	Blanc lisse (base)
Ouvrant 1  <i>Avec Rejet d'Eau</i> <i>Finition</i>  <i>Hauteur Poignée</i> <i>Couleur Kit</i> Aérateur Type de commande Débit nominal (sous 2 Pa)	1 Vantail - Ouvrant de 78 mm (76AD)  <i>Non Standard</i> Simple ouvrant OB RotoNT 513 mm <i>Poignée(s) et Caches Standard</i> Aérateur Renson AR-75 Commande manuelle Débit nominal de 54.9 m³/h.m	Brun noir nervuré	Blanc lisse (base)

Vitrages et panneaux	Dimensions
01.01: DV 4/16/4s Clair U=1.1 W/m²K - 24 mm - Warm edge: Intercalaire Thermix Noir	675 x 920

<b>Devis DCH10848</b>	<b>06/05/18</b>	<b>Vos références: Kots et Studios</b>	<b>Traité par g.dieudonne</b>	<b>Dimensions fabrication</b>
-----------------------	-----------------	--	-------------------------------	-------------------------------

Châssis 047	Qté 1	Système: Kommerling 76 AD	Parcloses: Parclose (76AD)	Couleur: Extérieur: Brun noir nervuré; Intérieur: Blanc lisse (base)
-------------	-------	---------------------------	----------------------------	--

**Prix du châssis 582,48 EUR**

Châssis 048	Qté 1	Système: Kommerling 76 AD	Parcloses: Parclose (76AD)	Couleur: Extérieur: Brun noir nervuré; Intérieur: Blanc lisse (base)
-------------	-------	---------------------------	----------------------------	--

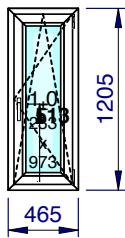

	Description	Couleur	
		Extérieur	Intérieur
Dormant <i>Norme de vent</i> <i>Hauteur du bâtiment</i> <i>Drainage</i>	Dormant châssis de 67 mm (76AD) <i>Classe IV (Grande ville)</i> <i>16 m</i> <i>En Face Avant</i>	Brun noir nervuré	Blanc lisse (base)
Ouvrant 1 <i>Avec Rejet d'Eau</i> <i>Finition</i> <i>Hauteur Poignée</i> <i>Couleur Kit</i>	1 Vantail - Ouvrant de 78 mm (76AD) <i>Non</i> <i>Standard</i> Simple ouvrant OB RotoNT <i>513 mm</i> <i>Poignée(s) et Caches Standard</i>	Brun noir nervuré	Blanc lisse (base)

**1/50 - Vue intérieure**

**Localisation: Rue des Blancs Chevaux 15/214**

Vitrages et panneaux	Dimensions
01.01: DV 4/16/4s Clair U=1.1 W/m²K - 24 mm - Warm edge: Intercalaire Thermix Noir	265 x 1.005

**Prix du châssis 395,07 EUR**

Châssis 049	Qté 1	Système: Kommerling 76 AD	Parcloses: Parclose (76AD)	Couleur: Extérieur: Brun noir nervuré; Intérieur: Blanc lisse (base)
-------------	-------	---------------------------	----------------------------	--

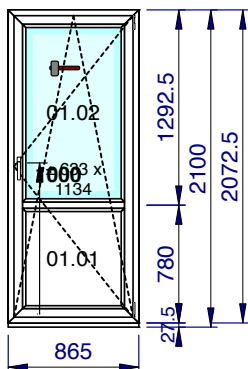

	Description	Couleur	
		Extérieur	Intérieur
Dormant <i>Norme de vent</i> <i>Hauteur du bâtiment</i> <i>Drainage</i>	Dormant châssis de 67 mm (76AD) <i>Classe IV (Grande ville)</i> <i>16 m</i> <i>En Face Avant</i>	Brun noir nervuré	Blanc lisse (base)
Profils périph. Profil Posé ou Non Posé	Appui N° 15 en bas (Déduit) Non Posé	Brun noir nervuré	Blanc lisse (base)
Ouvrant 1 <i>Type de Renforcement</i> <i>Avec Rejet d'Eau</i> <i>Finition</i> <i>Type Châssis</i> <i>Hauteur Poignée</i> <i>Couleur Kit</i>	1 Vantail - Ouvrant de 78 mm (76AD) <i>Entièrement Renforcé 2.5 mm</i> <i>Non</i> <i>Standard</i> Simple ouvrant OB RotoNT <i>Porte Balcon</i> <i>1000 mm</i> <i>Poignée(s) et Caches Standard</i>	Brun noir nervuré	Blanc lisse (base)
Panneaux <i>Type d'isolation</i> <i>Traverse(s)</i> <i>Finition</i>	Panneau lisse L>H ( si nervures: horizontales ) Isolation XPS40 Traverse ouvrant de 84 mm (76AD) Standard	Brun noir nervuré	Blanc lisse (base)

**1/50 - Vue intérieure**

**Localisation: Rue des Blancs Chevaux 15/301 à 308**

Articles	Quantité	Dimension
Seuil de 27.5 mm - KOM76AD - Couleur 80 - Ame Blanche	1,000	865,0
Panneau 43 mm - Tôle 1.5 - Isolant XPS40 - Tôle 1.5 mm - filmé 1 face :int. Blanc lisse WS / ext. Brun noir nervuré 80 - L x H : 661 x 650 mm	0,430	

Vitrages et panneaux	Dimensions
01.02: DVF 1 Face 4s/14/33.2 U=1.1 W/m²K - 25 mm - Warm edge: Intercalaire Thermix Noir	665 x 1.167
01.01: Panneau lisse L>H ( si nervures: horizontales )	661 x 650

**Prix du châssis 781,06 EUR**

Devis DCH10848	06/05/18	Vos références: Kots et Studios	Traité par g.dieudonne	Dimensions fabrication
----------------	----------	---------------------------------	------------------------	------------------------

Châssis 050	Qté 1	Système: Kommerling 76 AD	Parcloses: Parclose (76AD)	Couleur: Extérieur: Brun noir nervuré; Intérieur: Blanc lisse (base)
-------------	-------	---------------------------	----------------------------	--

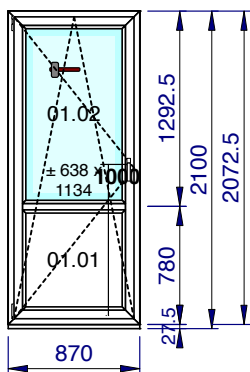

1/50 - Vue intérieure

Localisation: Rue des Blancs Chevaux 15/309 à 316

	Description	Couleur	
		Extérieur	Intérieur
Dormant <i>Norme de vent</i> <i>Hauteur du bâtiment</i> <i>Drainage</i> Profils périph. Profil Posé ou Non Posé	Dormant châssis de 67 mm (76AD) <i>Classe IV (Grande ville)</i> 16 m <i>En Face Avant</i> Appui N° 15 en bas (Déduit) Non Posé	Brun noir nervuré	Blanc lisse (base)
Ouvrant 1  <i>Type de Renforcement</i> <i>Avec Rejet d'Eau</i> <i>Finition</i>  <i>Type Châssis</i> <i>Hauteur Poignée</i> <i>Couleur Kit</i> Panneaux	1 Vantail - Ouvrant de 78 mm (76AD) <i>Entièrement Renforcé 2.5 mm</i>  <i>Non Standard</i> Simple ouvrant OB RotoNT <i>Porte Balcon</i> 1000 mm <i>Poignée(s) et Caches Standard</i> Panneau lisse L>H ( si nervures: horizontales ) Isolation XPS40 Traverse ouvrant de 84 mm (76AD) Standard	Brun noir nervuré	Blanc lisse (base)

Articles	Quantité	Dimension
Seuil de 27.5 mm - KOM76AD - Couleur 80 - Ame Blanche	1,000	870,0
Panneau 43 mm - Tôle 1.5 - Isolant XPS40 - Tôle 1.5 mm - filmé 1 face :int. Blanc lisse WS / ext.Brun noir nervuré 80 - L x H : 666 x 650 mm	0,433	

Vitrages et panneaux	Dimensions
01.02: DVF 1 Face 4s/14/33.2 U=1.1 W/m²K - 25 mm - Warm edge: Intercalaire Thermix Noir	670 x 1.167
01.01: Panneau lisse L>H ( si nervures: horizontales )	666 x 650

<b>Prix du châssis</b>	<b>782,09 EUR</b>
------------------------	-------------------

Châssis 051	Qté 1	Système: Kommerling 76 AD	Parcloses: Parclose (76AD)	Couleur: Extérieur: Brun noir nervuré; Intérieur: Blanc lisse (base)
-------------	-------	---------------------------	----------------------------	--

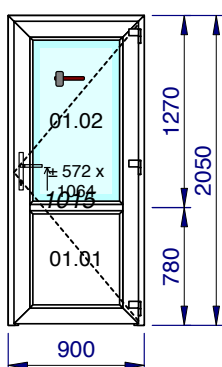

1/50 - Vue intérieure

Localisation: Rue des Blancs Chevaux 9/003 à 010 Commun

	Description	Couleur	
		Extérieur	Intérieur
Dormant <i>Norme de vent</i> <i>Hauteur du bâtiment</i> <i>Drainage</i> Seuil  Seuil alu pour Kommerling 76AD	Dormant châssis de 67 mm (76AD) <i>Classe IV (Grande ville)</i> 16 m <i>En Face Avant</i> Seuil de Porte pour Kommerling 76AD Oui	Brun noir nervuré	Blanc lisse (base)
Ouvrant 1  <i>Type De Bas de Porte</i>  <i>Type de Serrure</i> <i>Type de Charnières</i> <i>Type de Gâches</i> <i>Trou de Poignée</i> <i>Couleur poignée</i> <i>Nombre de Charnières</i> Panneaux	Porte Simple ouvrant de 126 mm (76AD) vers l'Intérieur <i>Seuil Alu</i>  Porte Simple Ouvrant Intérieur (gâche filante possible) <i>3 Points à Clé P3</i> <i>Charnières Standards</i> <i>Gâches individuelles</i> <i>Double Poignée/Plaque Propreté Standard</i> Standard	Brun noir nervuré	Blanc lisse (base)
Type d'isolation Traverse(s) Finition	Isolation XPS40 Traverse ouvrant de 84 mm (76AD) Standard		

Articles	Quantité	Dimension
Double poignée blanche - brune sur plaque de propreté (FAM ART 5110)	1,000	

Devis DCH10848		06/05/18	Vos références: Kots et Studios		Traité par g.dieudonne	Dimensions fabrication
Châssis 051	Qté 1	Système: Kommerling 76 AD	Parcloses: Parclose (76AD)	Couleur: Extérieur: Brun noir nervuré; Intérieur: Blanc lisse (base)		

Articles	Quantité	Dimension
Panneau 43 mm - Tôle 1.5 - Isolant XPS40 - Tôle 1.5 mm - filmé 1 face :int. Blanc lisse WS / ext.Brun noir nervuré 80 - L x H : 600 x 630 mm	0,378	
Vitrages et panneaux	Dimensions	
01.02: DVF 1 Face 4s/14/33.2 U=1.1 W/m²K - 25 mm - Warm edge: Intercalaire Thermix Noir	604 x 1.096	
01.01: Panneau lisse L>H ( si nervures: horizontales )	600 x 630	
<b>Prix du châssis</b>		<b>1.008,49 EUR</b>

Châssis 052	Qté 1	Système: Kommerling 76 AD	Parcloses: Parclose (76AD)	Couleur: Extérieur: Brun noir nervuré; Intérieur: Blanc lisse (base)		
-------------	-------	---------------------------	----------------------------	--	--	--

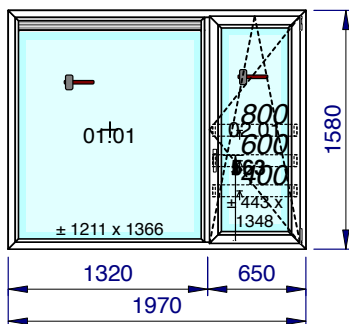

1/50 - Vue intérieure  
Localisation: Rue des Blancs Chevaux 9/003 à 010 Commun

	Description	Couleur	
		Extérieur	Intérieur
Dormant <i>Norme de vent</i> <i>Hauteur du bâtiment</i> <i>Drainage</i> <i>Meneau(x)</i> <i>Finition</i> <i>Renforcement traverse</i>	Dormant châssis de 67 mm (76AD) <i>Classe IV (Grande ville)</i> 16 m <i>En Face Avant</i> Traverse dormant de 84 mm (76AD) <i>Standard</i> Non	Brun noir nervuré	Blanc lisse (base)
Ouvrant 1  Aérateur Type de commande Débit nominal (sous 2 Pa)	Fixe Simple Cadre (76AD)  Aérateur Renson AR-75 Commande manuelle Débit nominal de 54.9 m³/h.m	Brun noir nervuré RAL 8022 - Brun noir	Blanc lisse (base) B-916
Ouvrant 2  <i>Avec Rejet d'Eau</i> <i>Non</i> <i>Standard</i> <i>Option 1</i> <i>Option 2</i> <i>Option 3</i> <i>Hauteur Poignée</i> <i>Couleur Kit</i>	1 Vantail - Ouvrant de 78 mm (76AD) <i>Non</i> <i>Standard</i> Simple ouvrant OB RotoNT <b>Listel Alu laqué + embouts 400</b> <b>Listel Alu laqué + embouts 600</b> <b>Listel Alu laqué + embouts 800</b> 563 mm <i>Poignée(s) et Caches Standard</i>	Brun noir nervuré  Brun noir nervuré	Blanc lisse (base)  Blanc lisse (base)
Vitrages et panneaux	Dimensions		
01.01: DVF 1 Face 4s/14/33.2 U=1.1 W/m²K - 25 mm - Warm edge: Intercalaire Thermix Noir	1.243 x 1.398		
02.01: DVF 1 Face 4s/14/33.2 U=1.1 W/m²K - 25 mm - Warm edge: Intercalaire Thermix Noir	475 x 1.380		
<b>Prix du châssis</b>		<b>1.293,61 EUR</b>	

Châssis 053	Qté 1	Système: Kommerling 76 AD	Parcloses: Parclose (76AD)	Couleur: Extérieur: Brun noir nervuré; Intérieur: Blanc lisse (base)		
-------------	-------	---------------------------	----------------------------	--	--	--

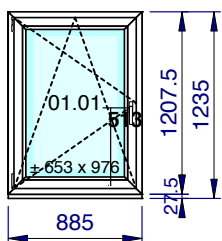

1/50 - Vue intérieure  
Localisation: Rue des Blancs Chevaux 9/003 à 010 Commun

	Description	Couleur	
		Extérieur	Intérieur
Dormant <i>Norme de vent</i> <i>Hauteur du bâtiment</i> <i>Drainage</i> Profils périph. Profil Posé ou Non Posé	Dormant châssis de 67 mm (76AD) <i>Classe IV (Grande ville)</i> 16 m <i>En Face Avant</i> Appui N° 15 en bas (Déduit) Non Posé	Brun noir nervuré  Brun noir nervuré	Blanc lisse (base)  Blanc lisse (base)
Ouvrant 1  <i>Avec Rejet d'Eau</i> <i>Finition</i>  <i>Hauteur Poignée</i> <i>Couleur Kit</i>	1 Vantail - Ouvrant de 78 mm (76AD) <i>Non</i> <i>Standard</i> Simple ouvrant OB RotoNT 513 mm <i>Poignée(s) et Caches Standard</i>	Brun noir nervuré  Brun noir nervuré	Blanc lisse (base)  Blanc lisse (base)
Articles	Quantité	Dimension	
Seuil de 27.5 mm - KOM76AD - Couleur 80 - Ame Blanche	1,000	885,0	

<b>Devis DCH10848</b>		<b>06/05/18</b>	<b>Vos références: Kots et Studios</b>	<b>Traité par g.dieudonne</b>	<b>Dimensions fabrication</b>
Châssis 053	Qté 1	Système: Kommerling 76 AD	Parcloses: Parclose (76AD)	Couleur: Extérieur: Brun noir nervuré; Intérieur: Blanc lisse (base)	

<b>Vitrages et panneaux</b>	<b>Dimensions</b>
01.01: DV 4/16/4s Clair U=1.1 W/m²K - 24 mm - Warm edge: Intercalaire Thermix Noir	685 x 1.008

<b>Prix du châssis</b>	<b>495,22 EUR</b>
------------------------	-------------------

Châssis 054	Qté 1	Système: Kommerling 76 AD	Parcloses: Parclose (76AD)	Couleur: Extérieur: Brun noir nervuré; Intérieur: Blanc lisse (base)	
-------------	-------	---------------------------	----------------------------	--	--

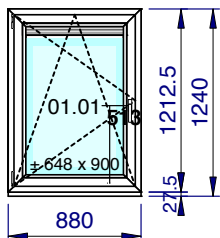

**1/50 - Vue intérieure**  
**Localisation: Rue des Blancs Chevaux 9/003**

	Description	Couleur	
		Extérieur	Intérieur
Dormant <i>Norme de vent</i> <i>Hauteur du bâtiment</i> <i>Drainage</i> Profils périph. Profil Posé ou Non Posé	Dormant châssis de 67 mm (76AD) <i>Classe IV (Grande ville)</i> <i>16 m</i> <i>En Face Avant</i> Appui N° 15 en bas (Déduit) Non Posé	Brun noir nervuré	Blanc lisse (base)
Ouvrant 1  <i>Avec Rejet d'Eau</i> <i>Finition</i>  <i>Hauteur Poignée</i> <i>Couleur Kit</i> Aérateur Type de commande Débit nominal (sous 2 Pa)	1 Vantail - Ouvrant de 78 mm (76AD) <i>Non</i> <i>Standard</i> Simple ouvrant OB RotoNT <i>513 mm</i> <i>Poignée(s) et Caches Standard</i> Aérateur Renson AR-75 Commande manuelle Débit nominal de 54.9 m³/h.m	Brun noir nervuré	Blanc lisse (base)
		Brun noir nervuré	Blanc lisse (base)
		RAL 8022 - Brun noir	RAL 9016 - Blanc signalisatio

Articles	Quantité	Dimension
Seuil de 27.5 mm - KOM76AD - Couleur 80 - Ame Blanche	1,000	880,0

<b>Vitrages et panneaux</b>	<b>Dimensions</b>
01.01: DV 4/16/4s Clair U=1.1 W/m²K - 24 mm - Warm edge: Intercalaire Thermix Noir	680 x 933

<b>Prix du châssis</b>	<b>603,82 EUR</b>
------------------------	-------------------

Châssis 055	Qté 1	Système: Kommerling 76 AD	Parcloses: Parclose (76AD)	Couleur: Extérieur: Brun noir nervuré; Intérieur: Blanc lisse (base)	
-------------	-------	---------------------------	----------------------------	--	--

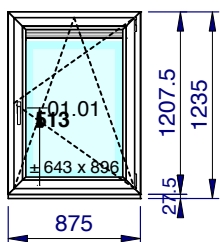

**1/50 - Vue intérieure**  
**Localisation: Rue des Blancs Chevaux 9/004**

	Description	Couleur	
		Extérieur	Intérieur
Dormant <i>Norme de vent</i> <i>Hauteur du bâtiment</i> <i>Drainage</i> Profils périph. Profil Posé ou Non Posé	Dormant châssis de 67 mm (76AD) <i>Classe IV (Grande ville)</i> <i>16 m</i> <i>En Face Avant</i> Appui N° 15 en bas (Déduit) Non Posé	Brun noir nervuré	Blanc lisse (base)
Ouvrant 1  <i>Avec Rejet d'Eau</i> <i>Finition</i>  <i>Hauteur Poignée</i> <i>Couleur Kit</i> Aérateur Type de commande Débit nominal (sous 2 Pa)	1 Vantail - Ouvrant de 78 mm (76AD) <i>Non</i> <i>Standard</i> Simple ouvrant OB RotoNT <i>513 mm</i> <i>Poignée(s) et Caches Standard</i> Aérateur Renson AR-75 Commande manuelle Débit nominal de 54.9 m³/h.m	Brun noir nervuré	Blanc lisse (base)
		Brun noir nervuré	Blanc lisse (base)
		RAL 8022 - Brun noir	RAL 9016 - Blanc signalisatio

Articles	Quantité	Dimension
Seuil de 27.5 mm - KOM76AD - Couleur 80 - Ame Blanche	1,000	875,0

<b>Vitrages et panneaux</b>	<b>Dimensions</b>
01.01: DV 4/16/4s Clair U=1.1 W/m²K - 24 mm - Warm edge: Intercalaire Thermix Noir	675 x 928

<b>Prix du châssis</b>	<b>602,52 EUR</b>
------------------------	-------------------

<b>Devis DCH10848</b>	<b>06/05/18</b>	<b>Vos références: Kots et Studios</b>	<b>Traité par g.dieudonne</b>	<b>Dimensions fabrication</b>
-----------------------	-----------------	--	-------------------------------	-------------------------------

Châssis 056	Qté 1	Système: Kommerling 76 AD	Parcloses: Parclose (76AD)	Couleur: Extérieur: Brun noir nervuré; Intérieur: Blanc lisse (base)
-------------	-------	---------------------------	----------------------------	--

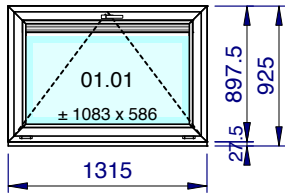

**1/50 - Vue intérieure**  
**Localisation: Rue des Blancs Chevaux 9/005**

	Description	Couleur	
		Extérieur	Intérieur
Dormant <i>Norme de vent</i> <i>Hauteur du bâtiment</i> <i>Drainage</i> Profils périph. Profil Posé ou Non Posé	Dormant châssis de 67 mm (76AD) <i>Classe IV (Grande ville)</i> 16 m <i>En Face Avant</i> Appui N° 15 en bas (Déduit) Non Posé	Brun noir nervuré	Blanc lisse (base)
Ouvrant 1  <i>Type de Renforcement</i> <i>Avec Rejet d'Eau</i> <i>Finition</i>  <i>Type de Fermeture</i> <i>Couleur Kit</i> Aérateur Type de commande Débit nominal (sous 2 Pa)	1 Vantail - Ouvrant de 78 mm (76AD) <i>Entièrement Renforcé 2.5 mm</i>  <i>Non Standard</i> Tombant intérieur <i>Poignée Haute</i> <i>Poignée et Caches Standard</i> Aérateur Renson AR-75 Commande manuelle Débit nominal de 54.9 m³/h.m	Brun noir nervuré	Blanc lisse (base)

Articles	Quantité	Dimension
Seuil de 27.5 mm - KOM76AD - Couleur 80 - Ame Blanche	1,000	1.315,0

Vitrages et panneaux	Dimensions
01.01: DV 4/16/4s Clair U=1.1 W/m²K - 24 mm - Warm edge: Intercalaire Thermix Noir	1.115 x 618

<b>Prix du châssis</b>	<b>698,63 EUR</b>
------------------------	-------------------

Châssis 057	Qté 1	Système: Kommerling 76 AD	Parcloses: Parclose (76AD)	Couleur: Extérieur: Brun noir nervuré; Intérieur: Blanc lisse (base)
-------------	-------	---------------------------	----------------------------	--

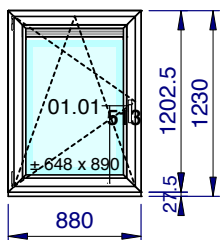

**1/50 - Vue intérieure**  
**Localisation: Rue des Blancs Chevaux 9/007**

	Description	Couleur	
		Extérieur	Intérieur
Dormant <i>Norme de vent</i> <i>Hauteur du bâtiment</i> <i>Drainage</i> Profils périph. Profil Posé ou Non Posé	Dormant châssis de 67 mm (76AD) <i>Classe IV (Grande ville)</i> 16 m <i>En Face Avant</i> Appui N° 15 en bas (Déduit) Non Posé	Brun noir nervuré	Blanc lisse (base)
Ouvrant 1  <i>Avec Rejet d'Eau</i> <i>Finition</i>  <i>Hauteur Poignée</i> <i>Couleur Kit</i> Aérateur Type de commande Débit nominal (sous 2 Pa)	1 Vantail - Ouvrant de 78 mm (76AD) <i>Non Standard</i> Simple ouvrant OB RotoNT <i>513 mm</i> <i>Poignée(s) et Caches Standard</i> Aérateur Renson AR-75 Commande manuelle Débit nominal de 54.9 m³/h.m	Brun noir nervuré	Blanc lisse (base)

Articles	Quantité	Dimension
Seuil de 27.5 mm - KOM76AD - Couleur 80 - Ame Blanche	1,000	880,0

Vitrages et panneaux	Dimensions
01.01: DV 4/16/4s Clair U=1.1 W/m²K - 24 mm - Warm edge: Intercalaire Thermix Noir	680 x 923

<b>Prix du châssis</b>	<b>602,64 EUR</b>
------------------------	-------------------



Devis DCH10848	06/05/18	Vos références: Kots et Studios	Traité par g.dieudonne	Dimensions fabrication
----------------	----------	---------------------------------	------------------------	------------------------

Châssis 058	Qté 1	Système: Kommerling 76 AD	Parcloses: Parclose (76AD)	Couleur: Extérieur: Brun noir nervuré; Intérieur: Blanc lisse (base)
-------------	-------	---------------------------	----------------------------	--

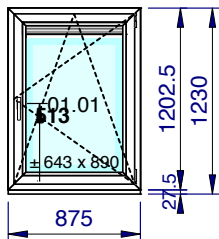

**1/50 - Vue intérieure**  
**Localisation: Rue des Blancs Chevaux 9/010**

	Description	Couleur	
		Extérieur	Intérieur
Dormant <i>Norme de vent</i> <i>Hauteur du bâtiment</i> <i>Drainage</i> Profils périph. Profil Posé ou Non Posé	Dormant châssis de 67 mm (76AD) <i>Classe IV (Grande ville)</i> 16 m <i>En Face Avant</i> Appui N° 15 en bas (Déduit) Non Posé	Brun noir nervuré	Blanc lisse (base)
Ouvrant 1  <i>Avec Rejet d'Eau</i> <i>Finition</i>  <i>Hauteur Poignée</i> <i>Couleur Kit</i> Aérateur Type de commande Débit nominal (sous 2 Pa)	1 Vantail - Ouvrant de 78 mm (76AD)  <i>Non</i> <i>Standard</i> Simple ouvrant OB RotoNT 513 mm <i>Poignée(s) et Caches Standard</i> Aérateur Renson AR-75 Commande manuelle Débit nominal de 54.9 m³/h.m	Brun noir nervuré	Blanc lisse (base)

Articles	Quantité	Dimension
Seuil de 27.5 mm - KOM76AD - Couleur 80 - Ame Blanche	1,000	875,0

Vitrages et panneaux	Dimensions
01.01: DV 4/16/4s Clair U=1.1 W/m²K - 24 mm - Warm edge: Intercalaire Thermix Noir	675 x 923

<b>Prix du châssis</b>	<b>601,91 EUR</b>
------------------------	-------------------

Châssis 059	Qté 1	Système: Kommerling 76 AD	Parcloses: Parclose (76AD)	Couleur: Extérieur: Brun noir nervuré; Intérieur: Blanc lisse (base)
-------------	-------	---------------------------	----------------------------	--

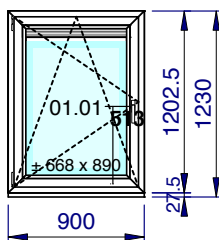

**1/50 - Vue intérieure**  
**Localisation: Rue des Blancs Chevaux 9/009**

	Description	Couleur	
		Extérieur	Intérieur
Dormant <i>Norme de vent</i> <i>Hauteur du bâtiment</i> <i>Drainage</i> Profils périph. Profil Posé ou Non Posé	Dormant châssis de 67 mm (76AD) <i>Classe IV (Grande ville)</i> 16 m <i>En Face Avant</i> Appui N° 15 en bas (Déduit) Non Posé	Brun noir nervuré	Blanc lisse (base)
Ouvrant 1  <i>Avec Rejet d'Eau</i> <i>Finition</i>  <i>Hauteur Poignée</i> <i>Couleur Kit</i> Aérateur Type de commande Débit nominal (sous 2 Pa)	1 Vantail - Ouvrant de 78 mm (76AD)  <i>Non</i> <i>Standard</i> Simple ouvrant OB RotoNT 513 mm <i>Poignée(s) et Caches Standard</i> Aérateur Renson AR-75 Commande manuelle Débit nominal de 54.9 m³/h.m	Brun noir nervuré	Blanc lisse (base)

Articles	Quantité	Dimension
Seuil de 27.5 mm - KOM76AD - Couleur 80 - Ame Blanche	1,000	900,0

Vitrages et panneaux	Dimensions
01.01: DV 4/16/4s Clair U=1.1 W/m²K - 24 mm - Warm edge: Intercalaire Thermix Noir	700 x 923

<b>Prix du châssis</b>	<b>605,51 EUR</b>
------------------------	-------------------

Devis DCH10848	06/05/18	Vos références: Kots et Studios	Traité par g.dieudonne	Dimensions fabrication
----------------	----------	---------------------------------	------------------------	------------------------

Châssis 060	Qté 1	Système: Kommerling 76 AD	Parcloses: Parclose (76AD)	Couleur: Extérieur: Brun noir nervuré; Intérieur: Blanc lisse (base)
-------------	-------	---------------------------	----------------------------	--

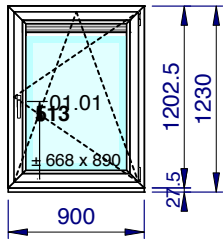

**1/50 - Vue intérieure**  
**Localisation: Rue des Blancs Chevaux 9/006**

	Description	Couleur	
		Extérieur	Intérieur
Dormant <i>Norme de vent</i> <i>Hauteur du bâtiment</i> <i>Drainage</i> Profils périph. Profil Posé ou Non Posé	Dormant châssis de 67 mm (76AD) <i>Classe IV (Grande ville)</i> <i>16 m</i> <i>En Face Avant</i> Appui N° 15 en bas (Déduit) Non Posé	Brun noir nervuré	Blanc lisse (base)
Ouvrant 1  <i>Avec Rejet d'Eau</i> <i>Finition</i>  <i>Hauteur Poignée</i> <i>Couleur Kit</i> Aérateur Type de commande Débit nominal (sous 2 Pa)	1 Vantail - Ouvrant de 78 mm (76AD)  <i>Non</i> <i>Standard</i> Simple ouvrant OB RotoNT <i>513 mm</i> <i>Poignée(s) et Caches Standard</i> Aérateur Renson AR-75 Commande manuelle Débit nominal de 54.9 m³/h.m	Brun noir nervuré	Blanc lisse (base)

Articles	Quantité	Dimension
Seuil de 27.5 mm - KOM76AD - Couleur 80 - Ame Blanche	1,000	900,0

Vitrages et panneaux	Dimensions
01.01: DV 4/16/4s Clair U=1.1 W/m²K - 24 mm - Warm edge: Intercalaire Thermix Noir	700 x 923

<b>Prix du châssis</b>	<b>605,51 EUR</b>
------------------------	-------------------

Châssis 061	Qté 1	Système: Kommerling 76 AD	Parcloses: Parclose (76AD)	Couleur: Extérieur: Brun noir nervuré; Intérieur: Blanc lisse (base)
-------------	-------	---------------------------	----------------------------	--

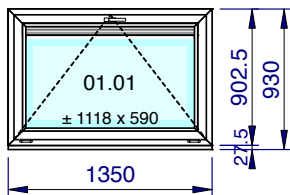

**1/50 - Vue intérieure**  
**Localisation: Rue des Blancs Chevaux 9/008**

	Description	Couleur	
		Extérieur	Intérieur
Dormant <i>Norme de vent</i> <i>Hauteur du bâtiment</i> <i>Drainage</i> Profils périph. Profil Posé ou Non Posé	Dormant châssis de 67 mm (76AD) <i>Classe IV (Grande ville)</i> <i>16 m</i> <i>En Face Avant</i> Appui N° 15 en bas (Déduit) Non Posé	Brun noir nervuré	Blanc lisse (base)
Ouvrant 1  <i>Avec Rejet d'Eau</i> <i>Finition</i>  <i>Type de Fermeture</i> <i>Couleur Kit</i> Aérateur Type de commande Débit nominal (sous 2 Pa)	1 Vantail - Ouvrant de 78 mm (76AD)  <i>Non</i> <i>Standard</i> Tombant intérieur <i>Poignée Haute</i> <i>Poignée et Caches Standard</i> Aérateur Renson AR-75 Commande manuelle Débit nominal de 54.9 m³/h.m	Brun noir nervuré	Blanc lisse (base)

<b>Commentaire</b>
<b>Sens d'ouverture à confirmer</b>

Articles	Quantité	Dimension
Seuil de 27.5 mm - KOM76AD - Couleur 80 - Ame Blanche	1,000	1.350,0

Vitrages et panneaux	Dimensions
01.01: DV 4/16/4s Clair U=1.1 W/m²K - 24 mm - Warm edge: Intercalaire Thermix Noir	1.150 x 623

<b>Prix du châssis</b>	<b>712,07 EUR</b>
------------------------	-------------------

Devis DCH10848	06/05/18	Vos références: Kots et Studios	Traité par g.dieudonne	Dimensions fabrication
----------------	----------	---------------------------------	------------------------	------------------------

Châssis 062	Qté 1	Système: Kommerling 76 AD	Parcloses: Parclose (76AD)	Couleur: Extérieur: Brun noir nervuré; Intérieur: Blanc lisse (base)
-------------	-------	---------------------------	----------------------------	--

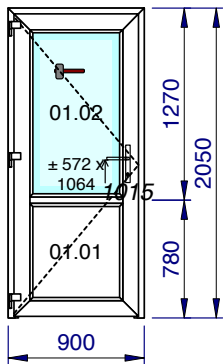

1/50 - Vue intérieure

Localisation: Rue des Blancs Chevaux 9/011 à 017 Commun

	Description	Couleur	
		Extérieur	Intérieur
Dormant <i>Norme de vent</i> <i>Hauteur du bâtiment</i> <i>Drainage</i> Seuil	Dormant châssis de 67 mm (76AD) <i>Classe IV (Grande ville)</i> 16 m <i>En Face Avant</i> Seuil de Porte pour Kommerling 76AD Oui	Brun noir nervuré	Blanc lisse (base)
Seuil alu pour Kommerling 76AD	Oui		
Ouvrant 1  <i>Type De Bas de Porte</i>	Porte Simple ouvrant de 126 mm (76AD) vers l'Intérieur <i>Seuil Alu</i>	Brun noir nervuré	Blanc lisse (base)
  <i>Type de Serrure</i> <i>Type de Charnières</i> <i>Type de Gâches</i> <i>Trou de Poignée</i> <i>Couleur poignée</i> <i>Standard</i> <i>Nombre de Charnières</i>	Porte Simple Ouvrant Intérieur (gâche filante possible) <i>3 Points à Clé P3</i> <i>Charnières Standards</i> <i>Gâches individuelles</i> <i>Double Poignée/Plaque Propreté Standard</i> <i>Standard</i>	Brun noir nervuré	Blanc lisse (base)
Panneaux	Panneau lisse L>H ( si nervures: horizontales ) Isolation XPS40		
Type d'isolation	Isolation XPS40		
Traverse(s)	Traverse ouvrant de 84 mm (76AD)		
Finition	Standard		

Articles	Quantité	Dimension
Double poignée blanche - brune sur plaque de propreté (FAM ART 5110)	1,000	
Panneau 43 mm - Tôle 1.5 - Isolant XPS40 - Tôle 1.5 mm - filmé 1 face :int. Blanc lisse WS / ext.Brun noir nervuré 80 - L x H : 600 x 630 mm	0,378	

Vitrages et panneaux	Dimensions
01.02: DVF 1 Face 4s/14/33.2 U=1.1 W/m²K - 25 mm - Warm edge: Intercalaire Thermix Noir	604 x 1.096
01.01: Panneau lisse L>H ( si nervures: horizontales )	600 x 630

<b>Prix du châssis</b>	<b>1.008,49 EUR</b>
------------------------	---------------------

Châssis 063	Qté 1	Système: Kommerling 76 AD	Parcloses: Parclose (76AD)	Couleur: Extérieur: Brun noir nervuré; Intérieur: Blanc lisse (base)
-------------	-------	---------------------------	----------------------------	--

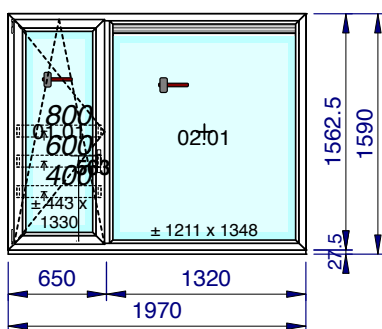

1/50 - Vue intérieure

Localisation: Rue des Blancs Chevaux 9/011 à 017 Commun

	Description	Couleur	
		Extérieur	Intérieur
Dormant <i>Norme de vent</i> <i>Hauteur du bâtiment</i> <i>Drainage</i> Meneau(x) Finition Renforcement traverse	Dormant châssis de 67 mm (76AD) <i>Classe IV (Grande ville)</i> 16 m <i>En Face Avant</i> Traverse dormant de 84 mm (76AD) <i>Standard</i> <i>Non</i>	Brun noir nervuré	Blanc lisse (base)
Profils périph. Profil Posé ou Non Posé	Appui N° 15 en bas (Déduit) Non Posé	Brun noir nervuré	Blanc lisse (base)
Ouvrant 1  <i>Avec Rejet d'Eau</i> <i>Finition</i>	1 Vantail - Ouvrant de 78 mm (76AD) <i>Non</i> <i>Standard</i> Simple ouvrant OB RotoNT	Brun noir nervuré	Blanc lisse (base)
<b>Option 1</b> <b>Option 2</b> <b>Option 3</b> <i>Hauteur Poignée</i> <i>Couleur Kit</i>	<b>Listel Alu laqué + embouts 400</b> <b>Listel Alu laqué + embouts 600</b> <b>Listel Alu laqué + embouts 800</b> 563 mm <i>Poignée(s) et Caches Standard</i>	Brun noir nervuré	Blanc lisse (base)
Ouvrant 2	Fixe Simple Cadre (76AD)	Brun noir nervuré	Blanc lisse (base)
Aérateur Type de commande Débit nominal (sous 2 Pa)	Aérateur Renson AR-75 Commande manuelle Débit nominal de 54.9 m³/h.m	RAL 8022 - Brun noir	RAL 9016 - Blanc signalisatio

Devis DCH10848		06/05/18	Vos références: Kots et Studios	Traité par g.dieudonne	Dimensions fabrication
Châssis 063	Qté 1	Système: Kommerling 76 AD	Parcloses: Parclose (76AD)	Couleur: Extérieur: Brun noir nervuré; Intérieur: Blanc lisse (base)	

Articles	Quantité	Dimension
Seuil de 27.5 mm - KOM76AD - Couleur 80 - Ame Blanche	1,000	1.970,0
Vitrages et panneaux		Dimensions
01.01: DVF 1 Face 4s/14/33.2 U=1.1 W/m²K - 25 mm - Warm edge: Intercalaire Thermix Noir		475 x 1.363
02.01: DVF 1 Face 4s/14/33.2 U=1.1 W/m²K - 25 mm - Warm edge: Intercalaire Thermix Noir		1.243 x 1.381
<b>Prix du châssis</b>		<b>1.313,40 EUR</b>

Châssis 064	Qté 1	Système: Kommerling 76 AD	Parcloses: Parclose (76AD)	Couleur: Extérieur: Brun noir nervuré; Intérieur: Blanc lisse (base)	
-------------	-------	---------------------------	----------------------------	--	--

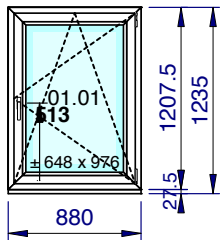

	Description	Couleur	
		Extérieur	Intérieur
Dormant <i>Norme de vent</i> <i>Hauteur du bâtiment</i> <i>Drainage</i> Profils périph. Profil Posé ou Non Posé	Dormant châssis de 67 mm (76AD) <i>Classe IV (Grande ville)</i> <i>16 m</i> <i>En Face Avant</i> Appui N° 15 en bas (Déduit) Non Posé	Brun noir nervuré	Blanc lisse (base)
Ouvrant 1  <i>Avec Rejet d'Eau</i> <i>Finition</i>  <i>Hauteur Poignée</i> <i>Couleur Kit</i>	1 Vantail - Ouvrant de 78 mm (76AD) <i>Non</i> <i>Standard</i> Simple ouvrant OB RotoNT <i>513 mm</i> <i>Poignée(s) et Caches Standard</i>	Brun noir nervuré	Blanc lisse (base)

1/50 - Vue intérieure

Localisation: Rue des Blancs Chevaux 9/011 à 017 - Commun

Articles	Quantité	Dimension
Seuil de 27.5 mm - KOM76AD - Couleur 80 - Ame Blanche	1,000	880,0
Vitrages et panneaux		Dimensions
01.01: DV 4/16/4s Clair U=1.1 W/m²K - 24 mm - Warm edge: Intercalaire Thermix Noir		680 x 1.008
<b>Prix du châssis</b>		<b>494,50 EUR</b>

Châssis 065	Qté 1	Système: Kommerling 76 AD	Parcloses: Parclose (76AD)	Couleur: Extérieur: Brun noir nervuré; Intérieur: Blanc lisse (base)	
-------------	-------	---------------------------	----------------------------	--	--

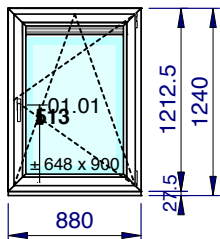

	Description	Couleur	
		Extérieur	Intérieur
Dormant <i>Norme de vent</i> <i>Hauteur du bâtiment</i> <i>Drainage</i> Profils périph. Profil Posé ou Non Posé	Dormant châssis de 67 mm (76AD) <i>Classe IV (Grande ville)</i> <i>16 m</i> <i>En Face Avant</i> Appui N° 15 en bas (Déduit) Non Posé	Brun noir nervuré	Blanc lisse (base)
Ouvrant 1  <i>Avec Rejet d'Eau</i> <i>Finition</i>  <i>Hauteur Poignée</i> <i>Couleur Kit</i> Aérateur Type de commande Débit nominal (sous 2 Pa)	1 Vantail - Ouvrant de 78 mm (76AD) <i>Non</i> <i>Standard</i> Simple ouvrant OB RotoNT <i>513 mm</i> <i>Poignée(s) et Caches Standard</i> Aérateur Renson AR-75 Commande manuelle Débit nominal de 54.9 m³/h.m	Brun noir nervuré	Blanc lisse (base)

1/50 - Vue intérieure

Localisation: Rue des Blancs Chevaux 9/011

Articles	Quantité	Dimension
Seuil de 27.5 mm - KOM76AD - Couleur 80 - Ame Blanche	1,000	880,0
Vitrages et panneaux		Dimensions
01.01: DV 4/16/4s Clair U=1.1 W/m²K - 24 mm - Warm edge: Intercalaire Thermix Noir		680 x 933
<b>Prix du châssis</b>		<b>603,82 EUR</b>

<b>Devis DCH10848</b>	<b>06/05/18</b>	<b>Vos références: Kots et Studios</b>	<b>Traité par g.dieudonne</b>	<b>Dimensions fabrication</b>
-----------------------	-----------------	--	-------------------------------	-------------------------------

Châssis 066	Qté 1	Système: Kommerling 76 AD	Parcloses: Parclose (76AD)	Couleur: Extérieur: Brun noir nervuré; Intérieur: Blanc lisse (base)
-------------	-------	---------------------------	----------------------------	--

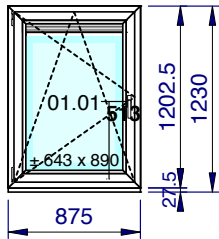

**1/50 - Vue intérieure**  
**Localisation: Rue des Blancs Chevaux 9/012**

	Description	Couleur	
		Extérieur	Intérieur
Dormant <i>Norme de vent</i> <i>Hauteur du bâtiment</i> <i>Drainage</i> Profils périph. Profil Posé ou Non Posé	Dormant châssis de 67 mm (76AD) <i>Classe IV (Grande ville)</i> 16 m <i>En Face Avant</i> Appui N° 15 en bas (Déduit) Non Posé	Brun noir nervuré	Blanc lisse (base)
Ouvrant 1  <i>Avec Rejet d'Eau</i> <i>Finition</i>  <i>Hauteur Poignée</i> <i>Couleur Kit</i> Aérateur Type de commande Débit nominal (sous 2 Pa)	1 Vantail - Ouvrant de 78 mm (76AD)  <i>Non</i> <i>Standard</i> Simple ouvrant OB RotoNT 513 mm <i>Poignée(s) et Caches Standard</i> Aérateur Renson AR-75 Commande manuelle Débit nominal de 54.9 m³/h.m	Brun noir nervuré	Blanc lisse (base)

Articles	Quantité	Dimension
Seuil de 27.5 mm - KOM76AD - Couleur 80 - Ame Blanche	1,000	875,0

Vitrages et panneaux	Dimensions
01.01: DV 4/16/4s Clair U=1.1 W/m²K - 24 mm - Warm edge: Intercalaire Thermix Noir	675 x 923

<b>Prix du châssis</b>	<b>601,91 EUR</b>
------------------------	-------------------

Châssis 067	Qté 1	Système: Kommerling 76 AD	Parcloses: Parclose (76AD)	Couleur: Extérieur: Brun noir nervuré; Intérieur: Blanc lisse (base)
-------------	-------	---------------------------	----------------------------	--

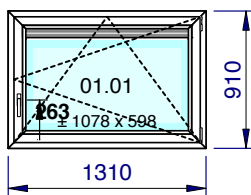

**1/50 - Vue intérieure**  
**Localisation: Rue des Blancs Chevaux 9/015**

	Description	Couleur	
		Extérieur	Intérieur
Dormant <i>Norme de vent</i> <i>Hauteur du bâtiment</i> <i>Drainage</i> Profils périph. Profil Posé ou Non Posé	Dormant châssis de 67 mm (76AD) <i>Classe IV (Grande ville)</i> 16 m <i>En Face Avant</i> Appui N° 15 en bas (Déduit) Non Posé	Brun noir nervuré	Blanc lisse (base)
Ouvrant 1  <i>Avec Rejet d'Eau</i> <i>Finition</i>  <i>Hauteur Poignée</i> <i>Couleur Kit</i> Aérateur Type de commande Débit nominal (sous 2 Pa)	1 Vantail - Ouvrant de 78 mm (76AD)  <i>Non</i> <i>Standard</i> Simple ouvrant OB RotoNT 263 mm <i>Poignée(s) et Caches Standard</i> Aérateur Renson AR-75 Commande manuelle Débit nominal de 54.9 m³/h.m	Brun noir nervuré	Blanc lisse (base)

Vitrages et panneaux	Dimensions
01.01: DV 4/16/4s Clair U=1.1 W/m²K - 24 mm - Warm edge: Intercalaire Thermix Noir	1.110 x 630

<b>Prix du châssis</b>	<b>649,06 EUR</b>
------------------------	-------------------

Châssis 068	Qté 1	Système: Kommerling 76 AD	Parcloses: Parclose (76AD)	Couleur: Extérieur: Brun noir nervuré; Intérieur: Blanc lisse (base)
-------------	-------	---------------------------	----------------------------	--

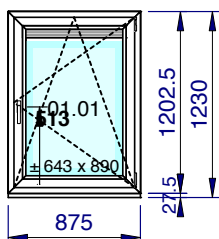

**1/50 - Vue intérieure**  
**Localisation: Rue des Blancs Chevaux 9/016**

	Description	Couleur	
		Extérieur	Intérieur
Dormant <i>Norme de vent</i> <i>Hauteur du bâtiment</i> <i>Drainage</i> Profils périph. Profil Posé ou Non Posé	Dormant châssis de 67 mm (76AD) <i>Classe IV (Grande ville)</i> 16 m <i>En Face Avant</i> Appui N° 15 en bas (Déduit) Non Posé	Brun noir nervuré	Blanc lisse (base)
Ouvrant 1  <i>Avec Rejet d'Eau</i> <i>Finition</i>	1 Vantail - Ouvrant de 78 mm (76AD)  <i>Non</i> <i>Standard</i>	Brun noir nervuré	Blanc lisse (base)

Devis DCH10848		06/05/18	Vos références: Kots et Studios	Traité par g.dieudonne	Dimensions fabrication
Châssis 068	Qté 1	Système: Kommerling 76 AD	Parcloses: Parclose (76AD)	Couleur: Extérieur: Brun noir nervuré; Intérieur: Blanc lisse (base)	

	Description	Couleur	
		Extérieur	Intérieur
Hauteur Poignée Couleur Kit Aérateur Type de commande Débit nominal (sous 2 Pa)	Simple ouvrant OB RotoNT 513 mm Poignée(s) et Caches Standard Aérateur Renson AR-75 Commande manuelle Débit nominal de 54.9 m³/h.m	Brun noir nervuré  RAL 8022 - Brun noir	Blanc lisse (base)  RAL 9016 - Blanc signalisatio
Articles	Quantité	Dimension	
Seuil de 27.5 mm - KOM76AD - Couleur 80 - Ame Blanche	1,000	875,0	
Vitrages et panneaux	Dimensions		
01.01: DV 4/16/4s Clair U=1.1 W/m²K - 24 mm - Warm edge: Intercalaire Thermix Noir	675 x 923		
Prix du châssis		601,91 EUR	

Châssis 069	Qté 1	Système: Kommerling 76 AD	Parcloses: Parclose (76AD)	Couleur: Extérieur: Brun noir nervuré; Intérieur: Blanc lisse (base)	
-------------	-------	---------------------------	----------------------------	--	--

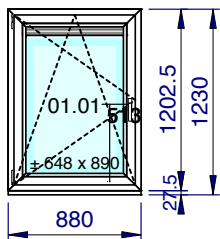

1/50 - Vue intérieure  
Localisation: Rue des Blancs Chevaux 9/017

	Description	Couleur	
		Extérieur	Intérieur
Dormant Norme de vent Hauteur du bâtiment Drainage Profils périph. Profil Posé ou Non Posé	Dormant châssis de 67 mm (76AD) Classe IV (Grande ville) 16 m En Face Avant Appui N° 15 en bas (Déduit) Non Posé	Brun noir nervuré	Blanc lisse (base)
Ouvrant 1  Avec Rejet d'Eau Finition  Hauteur Poignée Couleur Kit Aérateur Type de commande Débit nominal (sous 2 Pa)	1 Vantail - Ouvrant de 78 mm (76AD) Non Standard Simple ouvrant OB RotoNT 513 mm Poignée(s) et Caches Standard Aérateur Renson AR-75 Commande manuelle Débit nominal de 54.9 m³/h.m	Brun noir nervuré	Blanc lisse (base)
Articles	Quantité	Dimension	
Seuil de 27.5 mm - KOM76AD - Couleur 80 - Ame Blanche	1,000	880,0	
Vitrages et panneaux	Dimensions		
01.01: DV 4/16/4s Clair U=1.1 W/m²K - 24 mm - Warm edge: Intercalaire Thermix Noir	680 x 923		
Prix du châssis		602,64 EUR	

Châssis 070	Qté 1	Système: Kommerling 76 AD	Parcloses: Parclose (76AD)	Couleur: Extérieur: Brun noir nervuré; Intérieur: Blanc lisse (base)	
-------------	-------	---------------------------	----------------------------	--	--

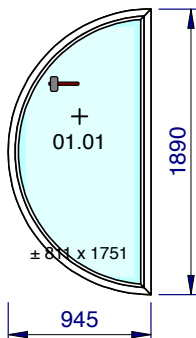

1/50 - Vue intérieure  
Localisation: Rue des Blancs Chevaux 9/002  
06/05/18 - 07:06:07 - WinPro 9.1.0

	Description	Couleur	
		Extérieur	Intérieur
Dormant  Norme de vent Hauteur du bâtiment Drainage	Dormant châssis de 67 mm (76AD) Dim tableau: 1890 x 945 Classe IV (Grande ville) 16 m En Face Avant	Brun noir nervuré	Blanc lisse (base)
Ouvrant 1	Fixe Simple Cadre (76AD)	Brun noir nervuré	Blanc lisse (base)
Vitrages et panneaux	Dimensions		
01.01: DVF 1 Face 4s/14/33.2 U=1.1 W/m²K - 25 mm - Warm edge: Intercalaire Thermix Noir	Forme Libre		
Prix du châssis		521,94 EUR	



Devis DCH10848	06/05/18	Vos références: Kots et Studios	Traité par g.dieudonne	Dimensions fabrication
----------------	----------	---------------------------------	------------------------	------------------------

Châssis 071	Qté 1	Système: Kommerling 76 AD	Parcloses: Parclose (76AD)	Couleur: Extérieur: Brun noir nervuré; Intérieur: Blanc lisse (base)
-------------	-------	---------------------------	----------------------------	--

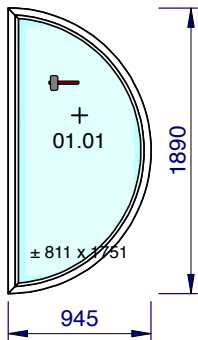

	Description	Couleur	
		Extérieur	Intérieur
Dormant	Dormant châssis de 67 mm (76AD) Dim tableau: 1890 x 945 <i>Norme de vent</i> <i>Hauteur du bâtiment</i> <i>Drainage</i>	Brun noir nervuré	Blanc lisse (base)
Ouvrant 1	Fixe Simple Cadre (76AD)	Brun noir nervuré	Blanc lisse (base)

Vitrages et panneaux	Dimensions
01.01: DVF 1 Face 4s/14/33.2 U=1.1 W/m²K - 25 mm - Warm edge: Intercalaire Thermix Noir	Forme Libre

<b>Prix du châssis</b>	<b>521,94 EUR</b>
------------------------	-------------------

### 1/50 - Vue intérieure

Localisation: Rue des Blancs Chevaux 9/002

Châssis 072	Qté 1	Système: Kommerling 76 AD	Parcloses: Parclose (76AD)	Couleur: Extérieur: Brun noir nervuré; Intérieur: Blanc lisse (base)
-------------	-------	---------------------------	----------------------------	--

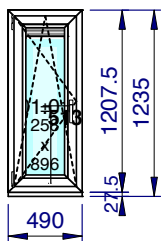

	Description	Couleur	
		Extérieur	Intérieur
Dormant	Dormant châssis de 67 mm (76AD) <i>Norme de vent</i> <i>Hauteur du bâtiment</i> <i>Drainage</i>	Brun noir nervuré	Blanc lisse (base)
Ouvrant 1	1 Vantail - Ouvrant de 78 mm (76AD) <i>Avec Rejet d'Eau</i> <i>Finition</i> <i>Hauteur Poignée</i> <i>Couleur Kit</i> Aérateur Type de commande Débit nominal (sous 2 Pa)	Brun noir nervuré	Blanc lisse (base)
	Profils périph. Profil Posé ou Non Posé	Brun noir nervuré	Blanc lisse (base)
	Appui N° 15 en bas (Déduit)	Brun noir nervuré	Blanc lisse (base)
	Non Posé	Brun noir nervuré	Blanc lisse (base)
	Simple ouvrant OB RotoNT	Brun noir nervuré	Blanc lisse (base)
	513 mm	Brun noir nervuré	Blanc lisse (base)
	Poignée(s) et Caches Standard	RAL 8022 - Brun noir	RAL 9016 - Blanc signalisatio
	Aérateur Renson AR-75		
	Commande manuelle		
	Débit nominal de 54.9 m³/h.m		

Articles	Quantité	Dimension
Seuil de 27.5 mm - KOM76AD - Couleur 80 - Ame Blanche	1,000	490,0

Vitrages et panneaux	Dimensions
01.01: DV 4/16/4s Clair U=1.1 W/m²K - 24 mm - Warm edge: Intercalaire Thermix Noir	290 x 928

<b>Prix du châssis</b>	<b>494,16 EUR</b>
------------------------	-------------------

Devis DCH10848	06/05/18	Vos références: Kots et Studios	Traité par g.dieudonne	Dimensions fabrication
----------------	----------	---------------------------------	------------------------	------------------------

Châssis 073	Qté 1	Système: Kommerling 76 AD	Parcloses: Parclose (76AD)	Couleur: Extérieur: Brun noir nervuré; Intérieur: Blanc lisse (base)
-------------	-------	---------------------------	----------------------------	--

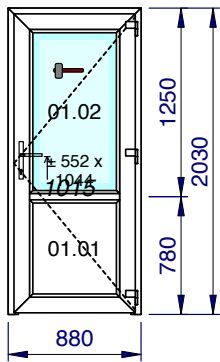

**1/50 - Vue intérieure**

Localisation: Rue des Blancs Chevaux 9/103 à 110 Commun

	Description	Couleur	
		Extérieur	Intérieur
Dormant <i>Norme de vent</i> <i>Hauteur du bâtiment</i> <i>Drainage</i> Seuil	Dormant châssis de 67 mm (76AD) <i>Classe IV (Grande ville)</i> 16 m <i>En Face Avant</i> Seuil de Porte pour Kommerling 76AD Oui	Brun noir nervuré	Blanc lisse (base)
Seuil alu pour Kommerling 76AD			
Ouvrant 1  <i>Type De Bas de Porte</i>	Porte Simple ouvrant de 126 mm (76AD) vers l'intérieur <i>Seuil Alu</i>  Porte Simple Ouvrant Intérieur (gâche filante possible) <i>3 Points à Clé P3</i> <i>Charnières Standards</i> <i>Gâches individuelles</i> <i>Double Poignée/Plaque Propreté Standard</i> <i>Couleur poignée Standard</i>	Brun noir nervuré	Blanc lisse (base)
<i>Type de Serrure</i> <i>Type de Charnières</i> <i>Type de Gâches</i> <i>Trou de Poignée</i> <i>Couleur poignée</i> <i>Nombre de Charnières</i>		Brun noir nervuré	Blanc lisse (base)
Panneaux	Panneau lisse L>H ( si nervures: horizontales ) Isolation XPS40		
Type d'isolation	Traverse ouvrant de 84 mm (76AD)		
Traverse(s)	Standard		
Finition			

Articles	Quantité	Dimension
Double poignée blanche - brune sur plaque de propreté (FAM ART 5110)	1,000	
Panneau 43 mm - Tôle 1.5 - Isolant XPS40 - Tôle 1.5 mm - filmé 1 face int. Blanc lisse WS / ext. Brun noir nervuré 80 - L x H : 580 x 630 mm	0,365	

Vitrages et panneaux	Dimensions
01.02: DVF 1 Face 4s/14/33.2 U=1.1 W/m²K - 25 mm - Warm edge: Intercalaire Thermix Noir	584 x 1.076
01.01: Panneau lisse L>H ( si nervures: horizontales )	580 x 630

<b>Prix du châssis</b>	<b>1.002,11 EUR</b>
------------------------	---------------------

Châssis 074	Qté 1	Système: Kommerling 76 AD	Parcloses: Parclose (76AD)	Couleur: Extérieur: Brun noir nervuré; Intérieur: Blanc lisse (base)
-------------	-------	---------------------------	----------------------------	--

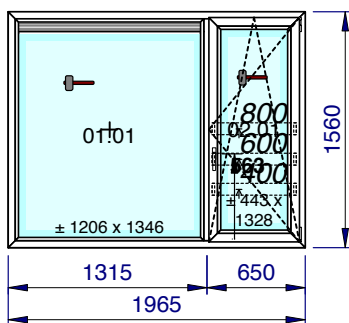

**1/50 - Vue intérieure**

Localisation: Rue des Blancs Chevaux 9/103 à 110 Commun

	Description	Couleur	
		Extérieur	Intérieur
Dormant <i>Norme de vent</i> <i>Hauteur du bâtiment</i> <i>Drainage</i> Meneau(x) <i>Finition</i> <i>Renforcement</i> <i>traverse</i>	Dormant châssis de 67 mm (76AD) <i>Classe IV (Grande ville)</i> 16 m <i>En Face Avant</i> Traverse dormant de 84 mm (76AD) Standard Non	Brun noir nervuré	Blanc lisse (base)
Ouvrant 1  Aérateur <i>Type de commande</i> Débit nominal (sous 2 Pa)	Fixe Simple Cadre (76AD)  Aérateur Renson AR-75 Commande manuelle Débit nominal de 54.9 m³/h.m	Brun noir nervuré	Blanc lisse (base)
Ouvrant 2  <i>Avec Rejet d'Eau</i> <i>Non</i> <i>Standard</i> <i>Simple ouvrant OB RotoNT</i>	1 Vantail - Ouvrant de 78 mm (76AD) Non Standard Simple ouvrant OB RotoNT	Brun noir nervuré	Blanc lisse (base)
<b>Option 1</b> <b>Option 2</b> <b>Option 3</b> <i>Hauteur Poignée</i> <i>Couleur Kit</i>	<b>Listel Alu laqué + embouts 400</b> <b>Listel Alu laqué + embouts 600</b> <b>Listel Alu laqué + embouts 800</b> 563 mm <i>Poignée(s) et Caches Standard</i>	Brun noir nervuré	Blanc lisse (base)

Devis DCH10848		06/05/18	Vos références: Kots et Studios	Traité par g.dieudonne	Dimensions fabrication
Châssis 074	Qté 1	Système: Kommerling 76 AD	Parcloses: Parclose (76AD)	Couleur: Extérieur: Brun noir nervuré; Intérieur: Blanc lisse (base)	

Vitrages et panneaux	Dimensions
01.01: DVF 1 Face 4s/14/33.2 U=1.1 W/m²K - 25 mm - Warm edge: Intercalaire Thermix Noir	1.238 x 1.378
02.01: DVF 1 Face 4s/14/33.2 U=1.1 W/m²K - 25 mm - Warm edge: Intercalaire Thermix Noir	475 x 1.360

<b>Prix du châssis</b>	<b>1.288,27 EUR</b>
------------------------	---------------------

Châssis 075	Qté 1	Système: Kommerling 76 AD	Parcloses: Parclose (76AD)	Couleur: Extérieur: Brun noir nervuré; Intérieur: Blanc lisse (base)	
-------------	-------	---------------------------	----------------------------	--	--

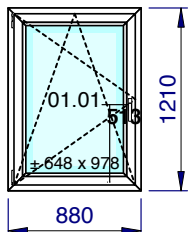

	Description	Couleur	
		Extérieur	Intérieur
Dormant <i>Norme de vent</i> <i>Hauteur du bâtiment</i> <i>Drainage</i>	Dormant châssis de 67 mm (76AD) <i>Classe IV (Grande ville)</i> <i>16 m</i> <i>En Face Avant</i>	Brun noir nervuré	Blanc lisse (base)
Ouvrant 1  <i>Avec Rejet d'Eau</i> <i>Finition</i>  <i>Hauteur Poignée</i> <i>Couleur Kit</i>	1 Vantail - Ouvrant de 78 mm (76AD)  <i>Non Standard</i> Simple ouvrant OB RotoNT <i>513 mm</i> <i>Poignée(s) et Caches Standard</i>	Brun noir nervuré	Blanc lisse (base)

1/50 - Vue intérieure

Localisation: Rue des Blancs Chevaux 9/103 à 110 Commun

Vitrages et panneaux	Dimensions
01.01: DV 4s Clair U=1.1 W/m²K - 24 mm - Warm edge: Intercalaire Thermix Noir	680 x 1.010

<b>Prix du châssis</b>	<b>483,19 EUR</b>
------------------------	-------------------

Châssis 076	Qté 1	Système: Kommerling 76 AD	Parcloses: Parclose (76AD)	Couleur: Extérieur: Brun noir nervuré; Intérieur: Blanc lisse (base)	
-------------	-------	---------------------------	----------------------------	--	--

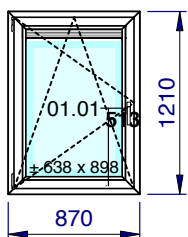

	Description	Couleur	
		Extérieur	Intérieur
Dormant <i>Norme de vent</i> <i>Hauteur du bâtiment</i> <i>Drainage</i>	Dormant châssis de 67 mm (76AD) <i>Classe IV (Grande ville)</i> <i>16 m</i> <i>En Face Avant</i>	Brun noir nervuré	Blanc lisse (base)
Ouvrant 1  <i>Avec Rejet d'Eau</i> <i>Finition</i>  <i>Hauteur Poignée</i> <i>Couleur Kit</i> Aérateur Type de commande Débit nominal (sous 2 Pa)	1 Vantail - Ouvrant de 78 mm (76AD)  <i>Non Standard</i> Simple ouvrant OB RotoNT <i>513 mm</i> <i>Poignée(s) et Caches Standard</i> Aérateur Renson AR-75 Commande manuelle Débit nominal de 54.9 m³/h.m	Brun noir nervuré	Blanc lisse (base)

1/50 - Vue intérieure

Localisation: Rue des Blancs Chevaux 9/103

Vitrages et panneaux	Dimensions
01.01: DV 4/16/4s Clair U=1.1 W/m²K - 24 mm - Warm edge: Intercalaire Thermix Noir	670 x 930

<b>Prix du châssis</b>	<b>590,50 EUR</b>
------------------------	-------------------

Châssis 077	Qté 1	Système: Kommerling 76 AD	Parcloses: Parclose (76AD)	Couleur: Extérieur: Brun noir nervuré; Intérieur: Blanc lisse (base)	
-------------	-------	---------------------------	----------------------------	--	--

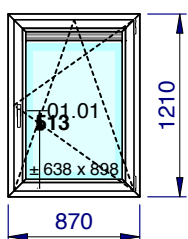

	Description	Couleur	
		Extérieur	Intérieur
Dormant <i>Norme de vent</i> <i>Hauteur du bâtiment</i> <i>Drainage</i>	Dormant châssis de 67 mm (76AD) <i>Classe IV (Grande ville)</i> <i>16 m</i> <i>En Face Avant</i>	Brun noir nervuré	Blanc lisse (base)
Ouvrant 1  <i>Avec Rejet d'Eau</i> <i>Finition</i>  <i>Hauteur Poignée</i> <i>Couleur Kit</i>	1 Vantail - Ouvrant de 78 mm (76AD)  <i>Non Standard</i> Simple ouvrant OB RotoNT <i>513 mm</i> <i>Poignée(s) et Caches Standard</i>	Brun noir nervuré	Blanc lisse (base)

1/50 - Vue intérieure

Localisation: Rue des Blancs Chevaux 9/104

Devis DCH10848		06/05/18	Vos références: Kots et Studios	Traité par g.dieudonne	Dimensions fabrication
Châssis 077	Qté 1	Système: Kommerling 76 AD	Parcloses: Parclose (76AD)	Couleur: Extérieur: Brun noir nervuré; Intérieur: Blanc lisse (base)	

	Description	Couleur	
		Extérieur	Intérieur
Aérateur Type de commande Débit nominal (sous 2 Pa)	Aérateur Renson AR-75 Commande manuelle Débit nominal de 54.9 m³/h.m	RAL 8022 - Brun noir	RAL 9016 - Blanc signalisatio

Vitrages et panneaux	Dimensions
01.01: DV 4/16/4s Clair U=1.1 W/m²K - 24 mm - Warm edge: Intercalaire Thermix Noir	670 x 930

<b>Prix du châssis</b>	<b>590,50 EUR</b>
------------------------	-------------------

Châssis 078	Qté 1	Système: Kommerling 76 AD	Parcloses: Parclose (76AD)	Couleur: Extérieur: Brun noir nervuré; Intérieur: Blanc lisse (base)	
-------------	-------	---------------------------	----------------------------	--	--

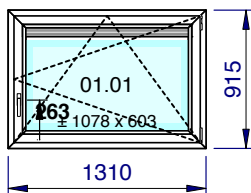

**1/50 - Vue intérieure**  
**Localisation: Rue des Blancs Chevaux 9/105**

	Description	Couleur	
		Extérieur	Intérieur
Dormant <i>Norme de vent</i> <i>Hauteur du bâtiment</i> <i>Drainage</i>	Dormant châssis de 67 mm (76AD) <i>Classe IV (Grande ville)</i> <i>16 m</i> <i>En Face Avant</i>	Brun noir nervuré	Blanc lisse (base)
Ouvrant 1  <i>Avec Rejet d'Eau</i> <i>Finition</i>  <i>Hauteur Poignée</i> <i>Couleur Kit</i>	1 Vantail - Ouvrant de 78 mm (76AD) <i>Non Standard</i> Simple ouvrant OB RotoNT <i>263 mm</i> <i>Poignée(s) et Caches Standard</i>	Brun noir nervuré	Blanc lisse (base)
Aérateur Type de commande Débit nominal (sous 2 Pa)	Aérateur Renson AR-75 Commande manuelle Débit nominal de 54.9 m³/h.m	RAL 8022 - Brun noir	RAL 9016 - Blanc signalisatio

Vitrages et panneaux	Dimensions
01.01: DV 4/16/4s Clair U=1.1 W/m²K - 24 mm - Warm edge: Intercalaire Thermix Noir	1.110 x 635

<b>Prix du châssis</b>	<b>650,78 EUR</b>
------------------------	-------------------

Châssis 079	Qté 1	Système: Kommerling 76 AD	Parcloses: Parclose (76AD)	Couleur: Extérieur: Brun noir nervuré; Intérieur: Blanc lisse (base)	
-------------	-------	---------------------------	----------------------------	--	--

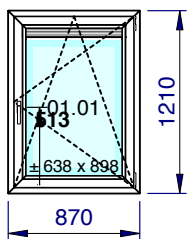

**1/50 - Vue intérieure**  
**Localisation: Rue des Blancs Chevaux 9/106**

	Description	Couleur	
		Extérieur	Intérieur
Dormant <i>Norme de vent</i> <i>Hauteur du bâtiment</i> <i>Drainage</i>	Dormant châssis de 67 mm (76AD) <i>Classe IV (Grande ville)</i> <i>16 m</i> <i>En Face Avant</i>	Brun noir nervuré	Blanc lisse (base)
Ouvrant 1  <i>Avec Rejet d'Eau</i> <i>Finition</i>  <i>Hauteur Poignée</i> <i>Couleur Kit</i>	1 Vantail - Ouvrant de 78 mm (76AD) <i>Non Standard</i> Simple ouvrant OB RotoNT <i>513 mm</i> <i>Poignée(s) et Caches Standard</i>	Brun noir nervuré	Blanc lisse (base)
Aérateur Type de commande Débit nominal (sous 2 Pa)	Aérateur Renson AR-75 Commande manuelle Débit nominal de 54.9 m³/h.m	RAL 8022 - Brun noir	RAL 9016 - Blanc signalisatio

Vitrages et panneaux	Dimensions
01.01: DV 4/16/4s Clair U=1.1 W/m²K - 24 mm - Warm edge: Intercalaire Thermix Noir	670 x 930

<b>Prix du châssis</b>	<b>590,50 EUR</b>
------------------------	-------------------

Devis DCH10848	06/05/18	Vos références: Kots et Studios	Traité par g.dieudonne	Dimensions fabrication
----------------	----------	---------------------------------	------------------------	------------------------

Châssis 080	Qté 1	Système: Kommerling 76 AD	Parcloses: Parclose (76AD)	Couleur: Extérieur: Brun noir nervuré; Intérieur: Blanc lisse (base)
-------------	-------	---------------------------	----------------------------	--

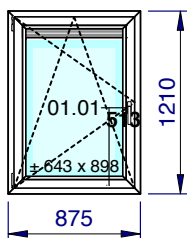

**1/50 - Vue intérieure**  
**Localisation: Rue des Blancs Chevaux 9/107**

	Description	Couleur	
		Extérieur	Intérieur
Dormant <i>Norme de vent</i> <i>Hauteur du bâtiment</i> <i>Drainage</i>	Dormant châssis de 67 mm (76AD) <i>Classe IV (Grande ville)</i> <i>16 m</i> <i>En Face Avant</i>	Brun noir nervuré	Blanc lisse (base)
Ouvrant 1  <i>Avec Rejet d'Eau</i> <i>Finition</i>  <i>Hauteur Poignée</i> <i>Couleur Kit</i> Aérateur Type de commande Débit nominal (sous 2 Pa)	1 Vantail - Ouvrant de 78 mm (76AD)  <i>Non</i> <i>Standard</i> Simple ouvrant OB RotoNT <i>513 mm</i> <i>Poignée(s) et Caches Standard</i> Aérateur Renson AR-75 Commande manuelle Débit nominal de 54.9 m³/h.m	Brun noir nervuré   Brun noir nervuré  RAL 8022 - Brun noir	Blanc lisse (base)   Blanc lisse (base)  Blanc signalisatio

Vitrages et panneaux	Dimensions
01.01: DV 4/16/4s Clair U=1.1 W/m²K - 24 mm - Warm edge: Intercalaire Thermix Noir	675 x 930

<b>Prix du châssis</b>	<b>591,22 EUR</b>
------------------------	-------------------

Châssis 081	Qté 1	Système: Kommerling 76 AD	Parcloses: Parclose (76AD)	Couleur: Extérieur: Brun noir nervuré; Intérieur: Blanc lisse (base)
-------------	-------	---------------------------	----------------------------	--

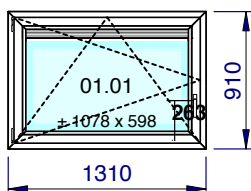

**1/50 - Vue intérieure**  
**Localisation: Rue des Blancs Chevaux 9/108**

	Description	Couleur	
		Extérieur	Intérieur
Dormant <i>Norme de vent</i> <i>Hauteur du bâtiment</i> <i>Drainage</i>	Dormant châssis de 67 mm (76AD) <i>Classe IV (Grande ville)</i> <i>16 m</i> <i>En Face Avant</i>	Brun noir nervuré	Blanc lisse (base)
Ouvrant 1  <i>Avec Rejet d'Eau</i> <i>Finition</i>  <i>Hauteur Poignée</i> <i>Couleur Kit</i> Aérateur Type de commande Débit nominal (sous 2 Pa)	1 Vantail - Ouvrant de 78 mm (76AD)  <i>Non</i> <i>Standard</i> Simple ouvrant OB RotoNT <i>263 mm</i> <i>Poignée(s) et Caches Standard</i> Aérateur Renson AR-75 Commande manuelle Débit nominal de 54.9 m³/h.m	Brun noir nervuré   Brun noir nervuré  RAL 8022 - Brun noir	Blanc lisse (base)   Blanc lisse (base)  Blanc signalisatio

Vitrages et panneaux	Dimensions
01.01: DV 4/16/4s Clair U=1.1 W/m²K - 24 mm - Warm edge: Intercalaire Thermix Noir	1.110 x 630

<b>Prix du châssis</b>	<b>649,06 EUR</b>
------------------------	-------------------

Châssis 082	Qté 1	Système: Kommerling 76 AD	Parcloses: Parclose (76AD)	Couleur: Extérieur: Brun noir nervuré; Intérieur: Blanc lisse (base)
-------------	-------	---------------------------	----------------------------	--

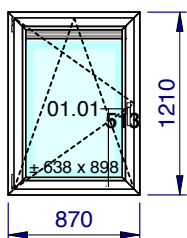

**1/50 - Vue intérieure**  
**Localisation: Rue des Blancs Chevaux 9/109**

	Description	Couleur	
		Extérieur	Intérieur
Dormant <i>Norme de vent</i> <i>Hauteur du bâtiment</i> <i>Drainage</i>	Dormant châssis de 67 mm (76AD) <i>Classe IV (Grande ville)</i> <i>16 m</i> <i>En Face Avant</i>	Brun noir nervuré	Blanc lisse (base)
Ouvrant 1  <i>Avec Rejet d'Eau</i> <i>Finition</i>  <i>Hauteur Poignée</i> <i>Couleur Kit</i> Aérateur Type de commande Débit nominal (sous 2 Pa)	1 Vantail - Ouvrant de 78 mm (76AD)  <i>Non</i> <i>Standard</i> Simple ouvrant OB RotoNT <i>513 mm</i> <i>Poignée(s) et Caches Standard</i> Aérateur Renson AR-75 Commande manuelle Débit nominal de 54.9 m³/h.m	Brun noir nervuré   Brun noir nervuré  RAL 8022 - Brun noir	Blanc lisse (base)   Blanc lisse (base)  Blanc signalisatio

Vitrages et panneaux	Dimensions
01.01: DV 4/16/4s Clair U=1.1 W/m²K - 24 mm - Warm edge: Intercalaire Thermix Noir	670 x 930

Devis DCH10848	06/05/18	Vos références: Kots et Studios	Traité par g.dieudonne	Dimensions fabrication
----------------	----------	---------------------------------	------------------------	------------------------

Châssis 082	Qté 1	Système: Kommerling 76 AD	Parcloses: Parclose (76AD)	Couleur: Extérieur: Brun noir nervuré; Intérieur: Blanc lisse (base)
-------------	-------	---------------------------	----------------------------	--

Prix du châssis	590,50 EUR
-----------------	------------

Châssis 083	Qté 1	Système: Kommerling 76 AD	Parcloses: Parclose (76AD)	Couleur: Extérieur: Brun noir nervuré; Intérieur: Blanc lisse (base)
-------------	-------	---------------------------	----------------------------	--

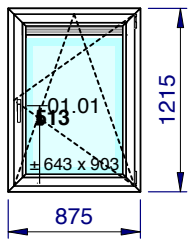

1/50 - Vue intérieure  
Localisation: Rue des Blancs Chevaux 9/110

	Description	Couleur	
		Extérieur	Intérieur
Dormant <i>Norme de vent</i> <i>Hauteur du bâtiment</i> <i>Drainage</i>	Dormant châssis de 67 mm (76AD) <i>Classe IV (Grande ville)</i> 16 m <i>En Face Avant</i>	Brun noir nervuré	Blanc lisse (base)
Ouvrant 1 <i>Avec Rejet d'Eau</i> <i>Finition</i> <i>Hauteur Poignée</i> <i>Couleur Kit</i> <i>Aérateur</i> <i>Type de commande</i> <i>Débit nominal (sous 2 Pa)</i>	1 Vantail - Ouvrant de 78 mm (76AD) <i>Non Standard</i> Simple ouvrant OB RotoNT 513 mm <i>Poignée(s) et Caches Standard</i> Aérateur Renson AR-75 Commande manuelle Débit nominal de 54.9 m³/h.m	Brun noir nervuré	Blanc lisse (base)
		Brun noir nervuré	Blanc lisse (base)
		RAL 8022 - Brun noir	RAL 9016 - Blanc signalisatio

Vitrages et panneaux	Dimensions
01.01: DV 4/16/4s Clair U=1.1 W/m²K - 24 mm - Warm edge: Intercalaire Thermix Noir	675 x 935

Prix du châssis	591,80 EUR
-----------------	------------

Châssis 084	Qté 1	Système: Kommerling 76 AD	Parcloses: Parclose (76AD)	Couleur: Extérieur: Brun noir nervuré; Intérieur: Blanc lisse (base)
-------------	-------	---------------------------	----------------------------	--

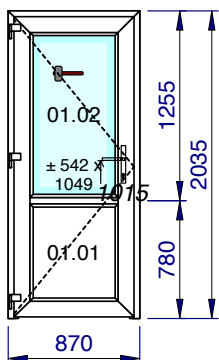

1/50 - Vue intérieure  
Localisation: Rue des Blancs Chevaux 9/111 à 118 Commun

	Description	Couleur	
		Extérieur	Intérieur
Dormant <i>Norme de vent</i> <i>Hauteur du bâtiment</i> <i>Drainage</i> Seuil	Dormant châssis de 67 mm (76AD) <i>Classe IV (Grande ville)</i> 16 m <i>En Face Avant</i> Seuil de Porte pour Kommerling 76AD	Brun noir nervuré	Blanc lisse (base)
Seuil alu pour Kommerling 76AD	Oui		
Ouvrant 1 <i>Type De Bas de Porte</i> <i>Type de Serrure</i> <i>Type de Charnières</i> <i>Type de Gâches</i> <i>Trou de Poignée</i> <i>Couleur poignée</i> <i>Nombre de Charnières</i>	Porte Simple ouvrant de 126 mm (76AD) vers l'intérieur <i>Seuil Alu</i>  Porte Simple Ouvrant Intérieur (gâche filante possible) <i>3 Points à Clé P3</i> <i>Charnières Standards</i> <i>Gâches individuelles</i> <i>Double Poignée/Plaque Propreté Standard</i> <i>Standard</i>	Brun noir nervuré	Blanc lisse (base)
Panneaux <i>Type d'isolation</i> <i>Traverse(s)</i> <i>Finition</i>	Panneau lisse L>H ( si nervures: horizontales ) Isolation XPS40 Traverse ouvrant de 84 mm (76AD) Standard	Brun noir nervuré	Blanc lisse (base)

Articles	Quantité	Dimension
Double poignée blanche - brune sur plaque de propreté (FAM ART 5110)	1,000	
Panneau 43 mm - Tôle 1.5 - Isolant XPS40 - Tôle 1.5 mm - filmé 1 face :int. Blanc lisse WS / ext. Brun noir nervuré 80 - L x H : 570 x 630 mm	0,359	

Vitrages et panneaux	Dimensions
01.02: DVF 1 Face 4s/14/33.2 U=1.1 W/m²K - 25 mm - Warm edge: Intercalaire Thermix Noir	574 x 1.081
01.01: Panneau lisse L>H ( si nervures: horizontales )	570 x 630

Prix du châssis	1.000,69 EUR
-----------------	--------------



Devis DCH10848	06/05/18	Vos références: Kots et Studios	Traité par g.dieudonne	Dimensions fabrication
----------------	----------	---------------------------------	------------------------	------------------------

Châssis 085	Qté 1	Système: Kommerling 76 AD	Parcloses: Parclose (76AD)	Couleur: Extérieur: Brun noir nervuré; Intérieur: Blanc lisse (base)
-------------	-------	---------------------------	----------------------------	--

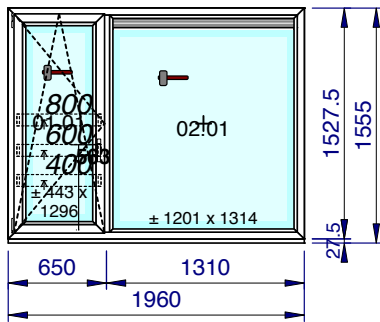

1/50 - Vue intérieure

Localisation: Rue des Blancs Chevaux 9/111 à 118

	Description	Couleur	
		Extérieur	Intérieur
Dormant <i>Norme de vent</i> <i>Hauteur du bâtiment</i> <i>Drainage</i> Meneau(x) <i>Finition</i> <i>Renforcement</i> <i>traverse</i> Profils périph. Profil Posé ou Non Posé	Dormant châssis de 67 mm (76AD) <i>Classe IV (Grande ville)</i> 16 m <i>En Face Avant</i> Traverse dormant de 84 mm (76AD) <i>Standard</i> Non Appui N° 15 en bas (Déduit) Non Posé	Brun noir nervuré	Blanc lisse (base)
Ouvrant 1  <i>Avec Rejet d'Eau</i> <i>Finition</i> <b>Option 1</b> <b>Option 2</b> <b>Option 3</b> <i>Hauteur Poignée</i> <i>Couleur Kit</i>	1 Vantail - Ouvrant de 78 mm (76AD) <i>Non</i> <i>Standard</i> Simple ouvrant OB RotoNT <b>Listel Alu laqué + embouts 400</b> <b>Listel Alu laqué + embouts 600</b> <b>Listel Alu laqué + embouts 800</b> 563 mm <i>Poignée(s) et Caches Standard</i>	Brun noir nervuré	Blanc lisse (base)
Ouvrant 2  Aérateur Type de commande Débit nominal (sous 2 Pa)	Fixe Simple Cadre (76AD)  Aérateur Renson AR-75 Commande manuelle Débit nominal de 54.9 m³/h.m	Brun noir nervuré RAL 8022 - Brun noir	Blanc lisse (base) RAL 9016 - Blanc signalisatio

Articles	Quantité	Dimension
Seuil de 27.5 mm - KOM76AD - Couleur 80 - Ame Blanche	1,000	1.960,0

Vitrages et panneaux	Dimensions
01.01: DVF 1 Face 4s/14/33.2 U=1.1 W/m²K - 25 mm - Warm edge: Intercalaire Thermix Noir	475 x 1.328
02.01: DVF 1 Face 4s/14/33.2 U=1.1 W/m²K - 25 mm - Warm edge: Intercalaire Thermix Noir	1.233 x 1.346

<b>Prix du châssis</b>	<b>1.304,86 EUR</b>
------------------------	---------------------

Châssis 086	Qté 1	Système: Kommerling 76 AD	Parcloses: Parclose (76AD)	Couleur: Extérieur: Brun noir nervuré; Intérieur: Blanc lisse (base)
-------------	-------	---------------------------	----------------------------	--

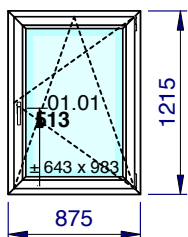

1/50 - Vue intérieure

Localisation: Rue des Blancs Chevaux 9/111 à 118

	Description	Couleur	
		Extérieur	Intérieur
Dormant <i>Norme de vent</i> <i>Hauteur du bâtiment</i> <i>Drainage</i>	Dormant châssis de 67 mm (76AD) <i>Classe IV (Grande ville)</i> 16 m <i>En Face Avant</i>	Brun noir nervuré	Blanc lisse (base)
Ouvrant 1  <i>Avec Rejet d'Eau</i> <i>Finition</i>  <i>Hauteur Poignée</i> <i>Couleur Kit</i>	1 Vantail - Ouvrant de 78 mm (76AD) <i>Non</i> <i>Standard</i> Simple ouvrant OB RotoNT 513 mm <i>Poignée(s) et Caches Standard</i>	Brun noir nervuré	Blanc lisse (base)

Vitrages et panneaux	Dimensions
01.01: DVF 1 Face 4s Clair U=1.1 W/m²K - 24 mm - Warm edge: Intercalaire Thermix Noir	675 x 1.015

<b>Prix du châssis</b>	<b>483,08 EUR</b>
------------------------	-------------------

Devis DCH10848	06/05/18	Vos références: Kots et Studios	Traité par g.dieudonne	Dimensions fabrication
----------------	----------	---------------------------------	------------------------	------------------------

Châssis 087	Qté 1	Système: Kommerling 76 AD	Parcloses: Parclose (76AD)	Couleur: Extérieur: Brun noir nervuré; Intérieur: Blanc lisse (base)
-------------	-------	---------------------------	----------------------------	--

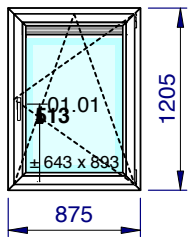

**1/50 - Vue intérieure**  
**Localisation: Rue des Blancs Chevaux 9/111**

	Description	Couleur	
		Extérieur	Intérieur
Dormant	Dormant châssis de 67 mm (76AD) <i>Norme de vent Classe IV (Grande ville)</i> 16 m <i>Hauteur du bâtiment</i> <i>Drainage En Face Avant</i>	Brun noir nervuré	Blanc lisse (base)
Ouvrant 1	1 Vantail - Ouvrant de 78 mm (76AD)  <i>Avec Rejet d'Eau</i> <i>Finition</i>  <i>Hauteur Poignée</i> <i>Couleur Kit</i> Aérateur Type de commande Débit nominal (sous 2 Pa)	Brun noir nervuré	Blanc lisse (base)
	<i>Non Standard</i> Simple ouvrant OB RotoNT 513 mm <i>Poignée(s) et Caches Standard</i> Aérateur Renson AR-75 Commande manuelle Débit nominal de 54.9 m³/h.m	Brun noir nervuré	Blanc lisse (base)
		RAL 8022 - Brun noir	RAL 9016 - Blanc signalisatio

Vitrages et panneaux	Dimensions
01.01: DV 4/16/4s Clair U=1.1 W/m²K - 24 mm - Warm edge: Intercalaire Thermix Noir	675 x 925

<b>Prix du châssis</b>	<b>590,63 EUR</b>
------------------------	-------------------

Châssis 088	Qté 1	Système: Kommerling 76 AD	Parcloses: Parclose (76AD)	Couleur: Extérieur: Brun noir nervuré; Intérieur: Blanc lisse (base)
-------------	-------	---------------------------	----------------------------	--

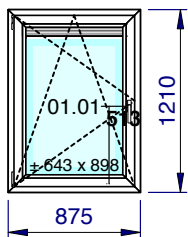

**1/50 - Vue intérieure**  
**Localisation: Rue des Blancs Chevaux 9/112**

	Description	Couleur	
		Extérieur	Intérieur
Dormant	Dormant châssis de 67 mm (76AD) <i>Norme de vent Classe IV (Grande ville)</i> 16 m <i>Hauteur du bâtiment</i> <i>Drainage En Face Avant</i>	Brun noir nervuré	Blanc lisse (base)
Ouvrant 1	1 Vantail - Ouvrant de 78 mm (76AD)  <i>Avec Rejet d'Eau</i> <i>Finition</i>  <i>Hauteur Poignée</i> <i>Couleur Kit</i> Aérateur Type de commande Débit nominal (sous 2 Pa)	Brun noir nervuré	Blanc lisse (base)
	<i>Non Standard</i> Simple ouvrant OB RotoNT 513 mm <i>Poignée(s) et Caches Standard</i> Aérateur Renson AR-75 Commande manuelle Débit nominal de 54.9 m³/h.m	Brun noir nervuré	Blanc lisse (base)
		RAL 8022 - Brun noir	RAL 9016 - Blanc signalisatio

Vitrages et panneaux	Dimensions
01.01: DV 4/16/4s Clair U=1.1 W/m²K - 24 mm - Warm edge: Intercalaire Thermix Noir	675 x 930

<b>Prix du châssis</b>	<b>591,22 EUR</b>
------------------------	-------------------

Châssis 089	Qté 1	Système: Kommerling 76 AD	Parcloses: Parclose (76AD)	Couleur: Extérieur: Brun noir nervuré; Intérieur: Blanc lisse (base)
-------------	-------	---------------------------	----------------------------	--

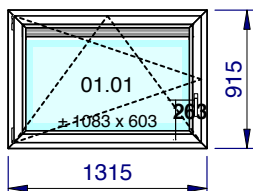

**1/50 - Vue intérieure**  
**Localisation: Rue des Blancs Chevaux 9/113**

	Description	Couleur	
		Extérieur	Intérieur
Dormant	Dormant châssis de 67 mm (76AD) <i>Norme de vent Classe IV (Grande ville)</i> 16 m <i>Hauteur du bâtiment</i> <i>Drainage En Face Avant</i>	Brun noir nervuré	Blanc lisse (base)
Ouvrant 1	1 Vantail - Ouvrant de 78 mm (76AD)  <i>Avec Rejet d'Eau</i> <i>Finition</i>  <i>Hauteur Poignée</i> <i>Couleur Kit</i> Aérateur Type de commande Débit nominal (sous 2 Pa)	Brun noir nervuré	Blanc lisse (base)
	<i>Non Standard</i> Simple ouvrant OB RotoNT 263 mm <i>Poignée(s) et Caches Standard</i> Aérateur Renson AR-75 Commande manuelle Débit nominal de 54.9 m³/h.m	Brun noir nervuré	Blanc lisse (base)
		RAL 8022 - Brun noir	RAL 9016 - Blanc signalisatio

Vitrages et panneaux	Dimensions
01.01: DV 4/16/4s Clair U=1.1 W/m²K - 24 mm - Warm edge: Intercalaire Thermix Noir	1.115 x 635

Devis DCH10848	06/05/18	Vos références: Kots et Studios	Traité par g.dieudonne	Dimensions fabrication
----------------	----------	---------------------------------	------------------------	------------------------

Châssis 089	Qté 1	Système: Kommerling 76 AD	Parcloses: Parclose (76AD)	Couleur: Extérieur: Brun noir nervuré; Intérieur: Blanc lisse (base)
-------------	-------	---------------------------	----------------------------	--

Prix du châssis	662,77 EUR
-----------------	------------

Châssis 090	Qté 1	Système: Kommerling 76 AD	Parcloses: Parclose (76AD)	Couleur: Extérieur: Brun noir nervuré; Intérieur: Blanc lisse (base)
-------------	-------	---------------------------	----------------------------	--

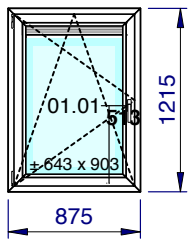

1/50 - Vue intérieure  
Localisation: Rue des Blancs Chevaux 9/114

	Description	Couleur	
		Extérieur	Intérieur
Dormant <i>Norme de vent</i> <i>Hauteur du bâtiment</i> <i>Drainage</i>	Dormant châssis de 67 mm (76AD) <i>Classe IV (Grande ville)</i> 16 m <i>En Face Avant</i>	Brun noir nervuré	Blanc lisse (base)
Ouvrant 1  <i>Avec Rejet d'Eau</i> <i>Finition</i>  <i>Hauteur Poignée</i> <i>Couleur Kit</i> <i>Aérateur</i> <i>Type de commande</i> <i>Débit nominal (sous 2 Pa)</i>	1 Vantail - Ouvrant de 78 mm (76AD)  <i>Non</i> <i>Standard</i> Simple ouvrant OB RotoNT 513 mm <i>Poignée(s) et Caches Standard</i> Aérateur Renson AR-75 Commande manuelle Débit nominal de 54.9 m³/h.m	Brun noir nervuré	Blanc lisse (base)

Vitrages et panneaux	Dimensions
01.01: DV 4/16/4s Clair U=1.1 W/m²K - 24 mm - Warm edge: Intercalaire Thermix Noir	675 x 935

Prix du châssis	591,80 EUR
-----------------	------------

Châssis 091	Qté 1	Système: Kommerling 76 AD	Parcloses: Parclose (76AD)	Couleur: Extérieur: Brun noir nervuré; Intérieur: Blanc lisse (base)
-------------	-------	---------------------------	----------------------------	--

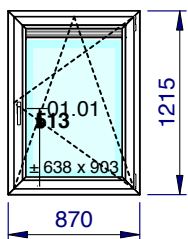

1/50 - Vue intérieure  
Localisation: Rue des Blancs Chevaux 9/115

	Description	Couleur	
		Extérieur	Intérieur
Dormant <i>Norme de vent</i> <i>Hauteur du bâtiment</i> <i>Drainage</i>	Dormant châssis de 67 mm (76AD) <i>Classe IV (Grande ville)</i> 16 m <i>En Face Avant</i>	Brun noir nervuré	Blanc lisse (base)
Ouvrant 1  <i>Avec Rejet d'Eau</i> <i>Finition</i>  <i>Hauteur Poignée</i> <i>Couleur Kit</i> <i>Aérateur</i> <i>Type de commande</i> <i>Débit nominal (sous 2 Pa)</i>	1 Vantail - Ouvrant de 78 mm (76AD)  <i>Non</i> <i>Standard</i> Simple ouvrant OB RotoNT 513 mm <i>Poignée(s) et Caches Standard</i> Aérateur Renson AR-75 Commande manuelle Débit nominal de 54.9 m³/h.m	Brun noir nervuré	Blanc lisse (base)

Vitrages et panneaux	Dimensions
01.01: DV 4/16/4s Clair U=1.1 W/m²K - 24 mm - Warm edge: Intercalaire Thermix Noir	670 x 935

Prix du châssis	591,11 EUR
-----------------	------------

Châssis 092	Qté 1	Système: Kommerling 76 AD	Parcloses: Parclose (76AD)	Couleur: Extérieur: Brun noir nervuré; Intérieur: Blanc lisse (base)
-------------	-------	---------------------------	----------------------------	--

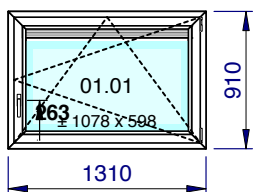

1/50 - Vue intérieure  
Localisation: Rue des Blancs Chevaux 9/116

	Description	Couleur	
		Extérieur	Intérieur
Dormant <i>Norme de vent</i> <i>Hauteur du bâtiment</i> <i>Drainage</i>	Dormant châssis de 67 mm (76AD) <i>Classe IV (Grande ville)</i> 16 m <i>En Face Avant</i>	Brun noir nervuré	Blanc lisse (base)
Ouvrant 1  <i>Avec Rejet d'Eau</i> <i>Finition</i>  <i>Hauteur Poignée</i> <i>Couleur Kit</i>	1 Vantail - Ouvrant de 78 mm (76AD)  <i>Non</i> <i>Standard</i> Simple ouvrant OB RotoNT 263 mm <i>Poignée(s) et Caches Standard</i>	Brun noir nervuré	Blanc lisse (base)

<b>Devis DCH10848</b>	<b>06/05/18</b>	<b>Vos références: Kots et Studios</b>	<b>Traité par g.dieudonne</b>	<b>Dimensions fabrication</b>
-----------------------	-----------------	--	-------------------------------	-------------------------------

Châssis 092	Qté 1	Système: Kommerling 76 AD	Parcloses: Parclose (76AD)	Couleur: Extérieur: Brun noir nervuré; Intérieur: Blanc lisse (base)
-------------	-------	---------------------------	----------------------------	--

	Description	Couleur	
		Extérieur	Intérieur
Aérateur Type de commande Débit nominal (sous 2 Pa)	Aérateur Renson AR-75 Commande manuelle Débit nominal de 54.9 m³/h.m	RAL 8022 - Brun noir	RAL 9016 - Blanc signalisatio

Vitrages et panneaux	Dimensions
01.01: DV 4/16/4s Clair U=1.1 W/m²K - 24 mm - Warm edge: Intercalaire Thermix Noir	1.110 x 630

<b>Prix du châssis</b>	<b>649,06 EUR</b>
------------------------	-------------------

Châssis 093	Qté 1	Système: Kommerling 76 AD	Parcloses: Parclose (76AD)	Couleur: Extérieur: Brun noir nervuré; Intérieur: Blanc lisse (base)
-------------	-------	---------------------------	----------------------------	--

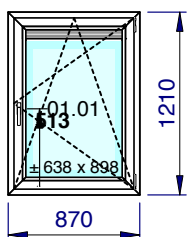

**1/50 - Vue intérieure**  
**Localisation: Rue des Blancs Chevaux 9/117**

	Description	Couleur	
		Extérieur	Intérieur
Dormant <i>Norme de vent</i> <i>Hauteur du bâtiment</i> <i>Drainage</i>	Dormant châssis de 67 mm (76AD) <i>Classe IV (Grande ville)</i> <i>16 m</i> <i>En Face Avant</i>	Brun noir nervuré	Blanc lisse (base)
Ouvrant 1  <i>Avec Rejet d'Eau</i> <i>Finition</i>  <i>Hauteur Poignée</i> <i>Couleur Kit</i> Aérateur	1 Vantail - Ouvrant de 78 mm (76AD) <i>Non</i> <i>Standard</i> Simple ouvrant OB RotoNT <i>513 mm</i> <i>Poignée(s) et Caches Standard</i> Aérateur Renson AR-75 Commande manuelle Débit nominal de 54.9 m³/h.m	Brun noir nervuré	Blanc lisse (base)
Type de commande Débit nominal (sous 2 Pa)		RAL 8022 - Brun noir	RAL 9016 - Blanc signalisatio

Vitrages et panneaux	Dimensions
01.01: DV 4/16/4s Clair U=1.1 W/m²K - 24 mm - Warm edge: Intercalaire Thermix Noir	670 x 930

<b>Prix du châssis</b>	<b>590,50 EUR</b>
------------------------	-------------------

Châssis 094	Qté 1	Système: Kommerling 76 AD	Parcloses: Parclose (76AD)	Couleur: Extérieur: Brun noir nervuré; Intérieur: Blanc lisse (base)
-------------	-------	---------------------------	----------------------------	--

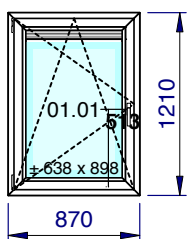

**1/50 - Vue intérieure**  
**Localisation: Rue des Blancs Chevaux 9/118**

	Description	Couleur	
		Extérieur	Intérieur
Dormant <i>Norme de vent</i> <i>Hauteur du bâtiment</i> <i>Drainage</i>	Dormant châssis de 67 mm (76AD) <i>Classe IV (Grande ville)</i> <i>16 m</i> <i>En Face Avant</i>	Brun noir nervuré	Blanc lisse (base)
Ouvrant 1  <i>Avec Rejet d'Eau</i> <i>Finition</i>  <i>Hauteur Poignée</i> <i>Couleur Kit</i> Aérateur	1 Vantail - Ouvrant de 78 mm (76AD) <i>Non</i> <i>Standard</i> Simple ouvrant OB RotoNT <i>513 mm</i> <i>Poignée(s) et Caches Standard</i> Aérateur Renson AR-75 Commande manuelle Débit nominal de 54.9 m³/h.m	Brun noir nervuré	Blanc lisse (base)
Type de commande Débit nominal (sous 2 Pa)		RAL 8022 - Brun noir	RAL 9016 - Blanc signalisatio

Vitrages et panneaux	Dimensions
01.01: DV 4/16/4s Clair U=1.1 W/m²K - 24 mm - Warm edge: Intercalaire Thermix Noir	670 x 930

<b>Prix du châssis</b>	<b>590,50 EUR</b>
------------------------	-------------------

Devis DCH10848	06/05/18	Vos références: Kots et Studios	Traité par g.dieudonne	Dimensions fabrication
----------------	----------	---------------------------------	------------------------	------------------------

Châssis 095	Qté 1	Système: Kommerling 76 AD	Parcloses: Parclose (76AD)	Couleur: Extérieur: Brun noir nervuré; Intérieur: Blanc lisse (base)
-------------	-------	---------------------------	----------------------------	--

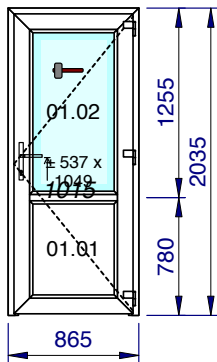

1/50 - Vue intérieure

Localisation: Rue des Blancs Chevaux 9/201 à 208 Commun

	Description	Couleur	
		Extérieur	Intérieur
Dormant <i>Norme de vent</i> <i>Hauteur du bâtiment</i> <i>Drainage</i> Seuil	Dormant châssis de 67 mm (76AD) <i>Classe IV (Grande ville)</i> 16 m <i>En Face Avant</i> Seuil de Porte pour Kommerling 76AD Oui	Brun noir nervuré	Blanc lisse (base)
Seuil alu pour Kommerling 76AD	Oui		
Ouvrant 1  <i>Type De Bas de Porte</i>	Porte Simple ouvrant de 126 mm (76AD) vers l'Intérieur <i>Seuil Alu</i>	Brun noir nervuré	Blanc lisse (base)
  <i>Type de Serrure</i> <i>Type de Charnières</i> <i>Type de Gâches</i> <i>Trou de Poignée</i> <i>Couleur poignée</i> <i>Nombre de Charnières</i>	Porte Simple Ouvrant Intérieur (gâche filante possible) 3 Points à Clé P3 Charnières Standards Gâches individuelles Double Poignée/Plaque Propreté Standard Standard	Brun noir nervuré	Blanc lisse (base)
Panneaux	Panneau lisse L>H ( si nervures: horizontales ) Isolation XPS40		
Type d'isolation	Isolation XPS40		
Traverse(s)	Traverse ouvrant de 84 mm (76AD)		
Finition	Standard		

Articles	Quantité	Dimension
Double poignée blanche - brune sur plaque de propreté (FAM ART 5110)	1,000	
Panneau 43 mm - Tôle 1.5 - Isolant XPS40 - Tôle 1.5 mm - filmé 1 face :int. Blanc lisse WS / ext.Brun noir nervuré 80 - L x H : 565 x 630 mm	0,356	

Vitrages et panneaux	Dimensions
01.02: DVF 1 Face 4s/14/33.2 U=1.1 W/m²K - 25 mm - Warm edge: Intercalaire Thermix Noir	569 x 1.081
01.01: Panneau lisse L>H ( si nervures: horizontales )	565 x 630

<b>Prix du châssis</b>	<b>999,67 EUR</b>
------------------------	-------------------

Châssis 096	Qté 1	Système: Kommerling 76 AD	Parcloses: Parclose (76AD)	Couleur: Extérieur: Brun noir nervuré; Intérieur: Blanc lisse (base)
-------------	-------	---------------------------	----------------------------	--

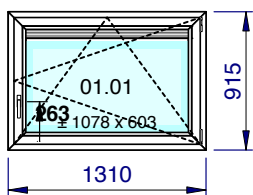

1/50 - Vue intérieure

Localisation: Rue des Blancs Chevaux 9/203

	Description	Couleur	
		Extérieur	Intérieur
Dormant <i>Norme de vent</i> <i>Hauteur du bâtiment</i> <i>Drainage</i>	Dormant châssis de 67 mm (76AD) <i>Classe IV (Grande ville)</i> 16 m <i>En Face Avant</i>	Brun noir nervuré	Blanc lisse (base)
Ouvrant 1	1 Vantail - Ouvrant de 78 mm (76AD)	Brun noir nervuré	Blanc lisse (base)
 <i>Avec Rejet d'Eau</i> <i>Finition</i>	Non Standard		
 <i>Hauteur Poignée</i> <i>Couleur Kit</i>	Simple ouvrant OB RotoNT 263 mm <i>Poignée(s) et Caches Standard</i>	Brun noir nervuré	Blanc lisse (base)
Aérateur	Aérateur Renson AR-75	RAL 8022 - Brun noir	RAL 9016 - Blanc signalisatio
Type de commande	Commande manuelle		
Débit nominal (sous 2 Pa)	Débit nominal de 54.9 m³/h.m		

Vitrages et panneaux	Dimensions
01.01: DV 4/16/4s Clair U=1.1 W/m²K - 24 mm - Warm edge: Intercalaire Thermix Noir	1.110 x 635

<b>Prix du châssis</b>	<b>650,78 EUR</b>
------------------------	-------------------

Devis DCH10848	06/05/18	Vos références: Kots et Studios	Traité par g.dieudonne	Dimensions fabrication
----------------	----------	---------------------------------	------------------------	------------------------

Châssis 097	Qté 1	Système: Kommerling 76 AD	Parcloses: Parclose (76AD)	Couleur: Extérieur: Brun noir nervuré; Intérieur: Blanc lisse (base)
-------------	-------	---------------------------	----------------------------	--

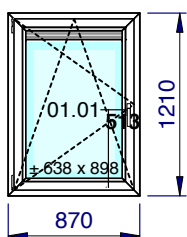

**1/50 - Vue intérieure**  
**Localisation: Rue des Blancs Chevaux 9/205**

	Description	Couleur	
		Extérieur	Intérieur
Dormant	Dormant châssis de 67 mm (76AD) <i>Norme de vent Classe IV (Grande ville)</i> 16 m <i>Hauteur du bâtiment</i> <i>Drainage En Face Avant</i>	Brun noir nervuré	Blanc lisse (base)
Ouvrant 1	1 Vantail - Ouvrant de 78 mm (76AD)  <i>Avec Rejet d'Eau Non</i> <i>Finition Standard</i> Simple ouvrant OB RotoNT <i>Hauteur Poignée 513 mm</i> <i>Couleur Kit Poignée(s) et Caches Standard</i> Aérateur Renson AR-75 Type de commande Commande manuelle Débit nominal (sous 2 Pa) Débit nominal de 54.9 m³/h.m	Brun noir nervuré	Blanc lisse (base)
		Brun noir nervuré	Blanc lisse (base)
		RAL 8022 - Brun noir	RAL 9016 - Blanc signalisatio

Vitrages et panneaux	Dimensions
01.01: DV 4/16/4s Clair U=1.1 W/m²K - 24 mm - Warm edge: Intercalaire Thermix Noir	670 x 930

<b>Prix du châssis</b>	<b>590,50 EUR</b>
------------------------	-------------------

Châssis 098	Qté 1	Système: Kommerling 76 AD	Parcloses: Parclose (76AD)	Couleur: Extérieur: Brun noir nervuré; Intérieur: Blanc lisse (base)
-------------	-------	---------------------------	----------------------------	--

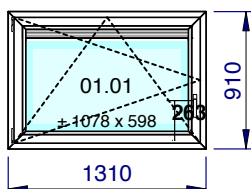

**1/50 - Vue intérieure**  
**Localisation: Rue des Blancs Chevaux 9/206**

	Description	Couleur	
		Extérieur	Intérieur
Dormant	Dormant châssis de 67 mm (76AD) <i>Norme de vent Classe IV (Grande ville)</i> 16 m <i>Hauteur du bâtiment</i> <i>Drainage En Face Avant</i>	Brun noir nervuré	Blanc lisse (base)
Ouvrant 1	1 Vantail - Ouvrant de 78 mm (76AD)  <i>Avec Rejet d'Eau Non</i> <i>Finition Standard</i> Simple ouvrant OB RotoNT <i>Hauteur Poignée 263 mm</i> <i>Couleur Kit Poignée(s) et Caches Standard</i> Aérateur Renson AR-75 Type de commande Commande manuelle Débit nominal (sous 2 Pa) Débit nominal de 54.9 m³/h.m	Brun noir nervuré	Blanc lisse (base)
		Brun noir nervuré	Blanc lisse (base)
		RAL 8022 - Brun noir	RAL 9016 - Blanc signalisatio

Vitrages et panneaux	Dimensions
01.01: DV 4/16/4s Clair U=1.1 W/m²K - 24 mm - Warm edge: Intercalaire Thermix Noir	1.110 x 630

<b>Prix du châssis</b>	<b>649,06 EUR</b>
------------------------	-------------------

Châssis 099	Qté 1	Système: Kommerling 76 AD	Parcloses: Parclose (76AD)	Couleur: Extérieur: Brun noir nervuré; Intérieur: Blanc lisse (base)
-------------	-------	---------------------------	----------------------------	--

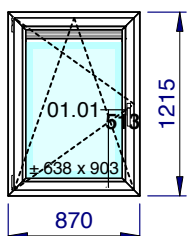

**1/50 - Vue intérieure**  
**Localisation: Rue des Blancs Chevaux 9/207**

	Description	Couleur	
		Extérieur	Intérieur
Dormant	Dormant châssis de 67 mm (76AD) <i>Norme de vent Classe IV (Grande ville)</i> 16 m <i>Hauteur du bâtiment</i> <i>Drainage En Face Avant</i>	Brun noir nervuré	Blanc lisse (base)
Ouvrant 1	1 Vantail - Ouvrant de 78 mm (76AD)  <i>Avec Rejet d'Eau Non</i> <i>Finition Standard</i> Simple ouvrant OB RotoNT <i>Hauteur Poignée 513 mm</i> <i>Couleur Kit Poignée(s) et Caches Standard</i> Aérateur Renson AR-75 Type de commande Commande manuelle Débit nominal (sous 2 Pa) Débit nominal de 54.9 m³/h.m	Brun noir nervuré	Blanc lisse (base)
		Brun noir nervuré	Blanc lisse (base)
		RAL 8022 - Brun noir	RAL 9016 - Blanc signalisatio

Vitrages et panneaux	Dimensions
01.01: DV 4/16/4s Clair U=1.1 W/m²K - 24 mm - Warm edge: Intercalaire Thermix Noir	670 x 935



Devis DCH10848	06/05/18	Vos références: Kots et Studios	Traité par g.dieudonne	Dimensions fabrication
----------------	----------	---------------------------------	------------------------	------------------------

Châssis 099	Qté 1	Système: Kommerling 76 AD	Parcloses: Parclose (76AD)	Couleur: Extérieur: Brun noir nervuré; Intérieur: Blanc lisse (base)
-------------	-------	---------------------------	----------------------------	--

Prix du châssis	591,11 EUR
-----------------	------------

Châssis 100	Qté 1	Système: Kommerling 76 AD	Parcloses: Parclose (76AD)	Couleur: Extérieur: Brun noir nervuré; Intérieur: Blanc lisse (base)
-------------	-------	---------------------------	----------------------------	--

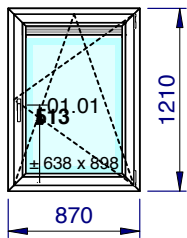

1/50 - Vue intérieure  
Localisation: Rue des Blancs Chevaux 9/208

	Description	Couleur	
		Extérieur	Intérieur
Dormant <i>Norme de vent</i> <i>Hauteur du bâtiment</i> <i>Drainage</i>	Dormant châssis de 67 mm (76AD) <i>Classe IV (Grande ville)</i> <i>16 m</i> <i>En Face Avant</i>	Brun noir nervuré	Blanc lisse (base)
Ouvrant 1 <i>Avec Rejet d'Eau</i> <i>Finition</i> <i>Hauteur Poignée</i> <i>Couleur Kit</i> <i>Aérateur</i> <i>Type de commande</i> <i>Débit nominal (sous 2 Pa)</i>	1 Vantail - Ouvrant de 78 mm (76AD) <i>Non Standard</i> Simple ouvrant OB RotoNT <i>513 mm</i> <i>Poignée(s) et Caches Standard</i> Aérateur Renson AR-75 Commande manuelle Débit nominal de 54.9 m³/h.m	Brun noir nervuré	Blanc lisse (base)

Vitrages et panneaux	Dimensions
01.01: DV 4/16/4s Clair U=1.1 W/m²K - 24 mm - Warm edge: Intercalaire Thermix Noir	670 x 930

Prix du châssis	590,50 EUR
-----------------	------------

Châssis 101	Qté 1	Système: Kommerling 76 AD	Parcloses: Parclose (76AD)	Couleur: Extérieur: Brun noir nervuré; Intérieur: Blanc lisse (base)
-------------	-------	---------------------------	----------------------------	--

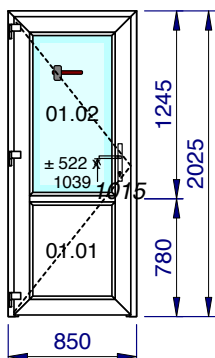

1/50 - Vue intérieure  
Localisation: Rue des Blancs Chevaux 9/209 à 216 Commun

	Description	Couleur	
		Extérieur	Intérieur
Dormant <i>Norme de vent</i> <i>Hauteur du bâtiment</i> <i>Drainage</i> Seuil	Dormant châssis de 67 mm (76AD) <i>Classe IV (Grande ville)</i> <i>16 m</i> <i>En Face Avant</i> Seuil de Porte pour Kommerling 76AD	Brun noir nervuré	Blanc lisse (base)
Seuil alu pour Kommerling 76AD	Oui		
Ouvrant 1 <i>Type De Bas de Porte</i> <i>Type de Serrure</i> <i>Type de Charnières</i> <i>Type de Gâches</i> <i>Trou de Poignée</i> <i>Couleur poignée</i> <i>Nombre de Charnières</i>	Porte Simple ouvrant de 126 mm (76AD) vers l'intérieur <i>Seuil Alu</i>  Porte Simple Ouvrant Intérieur (gâche filante possible) <i>3 Points à Clé P3</i> <i>Charnières Standards</i> <i>Gâches individuelles</i> <i>Double Poignée/Plaque Propreté Standard</i> <i>Standard</i>	Brun noir nervuré	Blanc lisse (base)
Panneaux <i>Type d'isolation</i> <i>Traverse(s)</i> <i>Finition</i>	Panneau lisse L>H ( si nervures: horizontales ) Isolation XPS40 Traverse ouvrant de 84 mm (76AD) Standard	Brun noir nervuré	Blanc lisse (base)

Articles	Quantité	Dimension
Double poignée blanche - brune sur plaque de propreté (FAM ART 5110)	1,000	
Panneau 43 mm - Tôle 1.5 - Isolant XPS40 - Tôle 1.5 mm - filmé 1 face :int. Blanc lisse WS / ext. Brun noir nervuré 80 - L x H : 550 x 630 mm	0,346	

Vitrages et panneaux	Dimensions
01.02: DVF 1 Face 4s/14/33.2 U=1.1 W/m²K - 25 mm - Warm edge: Intercalaire Thermix Noir	554 x 1.071
01.01: Panneau lisse L>H ( si nervures: horizontales )	550 x 630

Prix du châssis	995,51 EUR
-----------------	------------

Devis DCH10848	06/05/18	Vos références: Kots et Studios	Traité par g.dieudonne	Dimensions fabrication
----------------	----------	---------------------------------	------------------------	------------------------

Châssis 102	Qté 1	Système: Kommerling 76 AD	Parcloses: Parclose (76AD)	Couleur: Extérieur: Brun noir nervuré; Intérieur: Blanc lisse (base)
-------------	-------	---------------------------	----------------------------	--

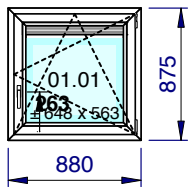

1/50 - Vue intérieure  
Localisation: Rue des Blancs Chevaux 9/209

	Description	Couleur	
		Extérieur	Intérieur
Dormant <i>Norme de vent</i> <i>Hauteur du bâtiment</i> <i>Drainage</i>	Dormant châssis de 67 mm (76AD) <i>Classe IV (Grande ville)</i> 16 m <i>En Face Avant</i>	Brun noir nervuré	Blanc lisse (base)
Ouvrant 1  <i>Avec Rejet d'Eau</i> <i>Finition</i>  <i>Hauteur Poignée</i> <i>Couleur Kit</i> Aérateur Type de commande Débit nominal (sous 2 Pa)	1 Vantail - Ouvrant de 78 mm (76AD)  <i>Non Standard</i> Simple ouvrant OB RotoNT 263 mm <i>Poignée(s) et Caches Standard</i> Aérateur Renson AR-75 Commande manuelle Débit nominal de 54.9 m³/h.m	Brun noir nervuré	Blanc lisse (base)

Vitrages et panneaux	Dimensions
01.01: DV 4/16/4s Clair U=1.1 W/m²K - 24 mm - Warm edge: Intercalaire Thermix Noir	680 x 595

Prix du châssis	516,81 EUR
-----------------	------------

Châssis 103	Qté 1	Système: Kommerling 76 AD	Parcloses: Parclose (76AD)	Couleur: Extérieur: Brun noir nervuré; Intérieur: Blanc lisse (base)
-------------	-------	---------------------------	----------------------------	--

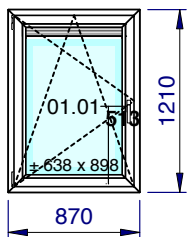

1/50 - Vue intérieure  
Localisation: Rue des Blancs Chevaux 9/210

	Description	Couleur	
		Extérieur	Intérieur
Dormant <i>Norme de vent</i> <i>Hauteur du bâtiment</i> <i>Drainage</i>	Dormant châssis de 67 mm (76AD) <i>Classe IV (Grande ville)</i> 16 m <i>En Face Avant</i>	Brun noir nervuré	Blanc lisse (base)
Ouvrant 1  <i>Avec Rejet d'Eau</i> <i>Finition</i>  <i>Hauteur Poignée</i> <i>Couleur Kit</i> Aérateur Type de commande Débit nominal (sous 2 Pa)	1 Vantail - Ouvrant de 78 mm (76AD)  <i>Non Standard</i> Simple ouvrant OB RotoNT 513 mm <i>Poignée(s) et Caches Standard</i> Aérateur Renson AR-75 Commande manuelle Débit nominal de 54.9 m³/h.m	Brun noir nervuré	Blanc lisse (base)

Vitrages et panneaux	Dimensions
01.01: DV 4/16/4s Clair U=1.1 W/m²K - 24 mm - Warm edge: Intercalaire Thermix Noir	670 x 930

Prix du châssis	590,50 EUR
-----------------	------------

Châssis 104	Qté 1	Système: Kommerling 76 AD	Parcloses: Parclose (76AD)	Couleur: Extérieur: Brun noir nervuré; Intérieur: Blanc lisse (base)
-------------	-------	---------------------------	----------------------------	--

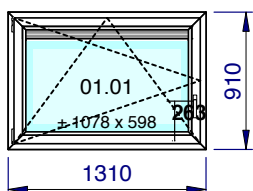

1/50 - Vue intérieure  
Localisation: Rue des Blancs Chevaux 9/211

	Description	Couleur	
		Extérieur	Intérieur
Dormant <i>Norme de vent</i> <i>Hauteur du bâtiment</i> <i>Drainage</i>	Dormant châssis de 67 mm (76AD) <i>Classe IV (Grande ville)</i> 16 m <i>En Face Avant</i>	Brun noir nervuré	Blanc lisse (base)
Ouvrant 1  <i>Avec Rejet d'Eau</i> <i>Finition</i>  <i>Hauteur Poignée</i> <i>Couleur Kit</i> Aérateur Type de commande Débit nominal (sous 2 Pa)	1 Vantail - Ouvrant de 78 mm (76AD)  <i>Non Standard</i> Simple ouvrant OB RotoNT 263 mm <i>Poignée(s) et Caches Standard</i> Aérateur Renson AR-75 Commande manuelle Débit nominal de 54.9 m³/h.m	Brun noir nervuré	Blanc lisse (base)

Vitrages et panneaux	Dimensions
01.01: DV 4/16/4s Clair U=1.1 W/m²K - 24 mm - Warm edge: Intercalaire Thermix Noir	1.110 x 630

Devis DCH10848	06/05/18	Vos références: Kots et Studios	Traité par g.dieudonne	Dimensions fabrication
----------------	----------	---------------------------------	------------------------	------------------------

Châssis 104	Qté 1	Système: Kommerling 76 AD	Parcloses: Parclose (76AD)	Couleur: Extérieur: Brun noir nervuré; Intérieur: Blanc lisse (base)
-------------	-------	---------------------------	----------------------------	--

Prix du châssis	649,06 EUR
-----------------	------------

Châssis 105	Qté 1	Système: Kommerling 76 AD	Parcloses: Parclose (76AD)	Couleur: Extérieur: Brun noir nervuré; Intérieur: Blanc lisse (base)
-------------	-------	---------------------------	----------------------------	--

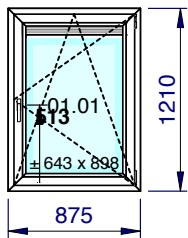

1/50 - Vue intérieure  
Localisation: Rue des Blancs Chevaux 9/213

	Description	Couleur	
		Extérieur	Intérieur
Dormant <i>Norme de vent</i> <i>Hauteur du bâtiment</i> <i>Drainage</i>	Dormant châssis de 67 mm (76AD) <i>Classe IV (Grande ville)</i> 16 m <i>En Face Avant</i>	Brun noir nervuré	Blanc lisse (base)
Ouvrant 1  <i>Avec Rejet d'Eau</i> <i>Finition</i>  <i>Hauteur Poignée</i> <i>Couleur Kit</i> <i>Aérateur</i> <i>Type de commande</i> <i>Débit nominal (sous 2 Pa)</i>	1 Vantail - Ouvrant de 78 mm (76AD)  <i>Non</i> <i>Standard</i> Simple ouvrant OB RotoNT 513 mm <i>Poignée(s) et Caches Standard</i> Aérateur Renson AR-75 Commande manuelle Débit nominal de 54.9 m³/h.m	Brun noir nervuré	Blanc lisse (base)
		Brun noir nervuré	Blanc lisse (base)
		RAL 8022 - Brun noir	RAL 9016 - Blanc signalisatio

Vitrages et panneaux	Dimensions
01.01: DV 4/16/4s Clair U=1.1 W/m²K - 24 mm - Warm edge: Intercalaire Thermix Noir	675 x 930

Prix du châssis	591,22 EUR
-----------------	------------

Châssis 106	Qté 1	Système: Kommerling 76 AD	Parcloses: Parclose (76AD)	Couleur: Extérieur: Brun noir nervuré; Intérieur: Blanc lisse (base)
-------------	-------	---------------------------	----------------------------	--

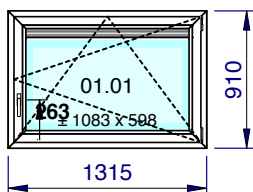

1/50 - Vue intérieure  
Localisation: Rue des Blancs Chevaux 9/214

	Description	Couleur	
		Extérieur	Intérieur
Dormant <i>Norme de vent</i> <i>Hauteur du bâtiment</i> <i>Drainage</i>	Dormant châssis de 67 mm (76AD) <i>Classe IV (Grande ville)</i> 16 m <i>En Face Avant</i>	Brun noir nervuré	Blanc lisse (base)
Ouvrant 1  <i>Avec Rejet d'Eau</i> <i>Finition</i>  <i>Hauteur Poignée</i> <i>Couleur Kit</i> <i>Aérateur</i> <i>Type de commande</i> <i>Débit nominal (sous 2 Pa)</i>	1 Vantail - Ouvrant de 78 mm (76AD)  <i>Non</i> <i>Standard</i> Simple ouvrant OB RotoNT 263 mm <i>Poignée(s) et Caches Standard</i> Aérateur Renson AR-75 Commande manuelle Débit nominal de 54.9 m³/h.m	Brun noir nervuré	Blanc lisse (base)
		Brun noir nervuré	Blanc lisse (base)
		RAL 8022 - Brun noir	RAL 9016 - Blanc signalisatio

Vitrages et panneaux	Dimensions
01.01: DV 4/16/4s Clair U=1.1 W/m²K - 24 mm - Warm edge: Intercalaire Thermix Noir	1.115 x 630

Prix du châssis	661,47 EUR
-----------------	------------

Châssis 107	Qté 1	Système: Kommerling 76 AD	Parcloses: Parclose (76AD)	Couleur: Extérieur: Brun noir nervuré; Intérieur: Blanc lisse (base)
-------------	-------	---------------------------	----------------------------	--

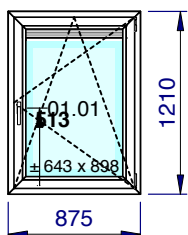

1/50 - Vue intérieure  
Localisation: Rue des Blancs Chevaux 9/215

	Description	Couleur	
		Extérieur	Intérieur
Dormant <i>Norme de vent</i> <i>Hauteur du bâtiment</i> <i>Drainage</i>	Dormant châssis de 67 mm (76AD) <i>Classe IV (Grande ville)</i> 16 m <i>En Face Avant</i>	Brun noir nervuré	Blanc lisse (base)
Ouvrant 1  <i>Avec Rejet d'Eau</i> <i>Finition</i>  <i>Hauteur Poignée</i> <i>Couleur Kit</i>	1 Vantail - Ouvrant de 78 mm (76AD)  <i>Non</i> <i>Standard</i> Simple ouvrant OB RotoNT 513 mm <i>Poignée(s) et Caches Standard</i>	Brun noir nervuré	Blanc lisse (base)
		Brun noir nervuré	Blanc lisse (base)

Devis DCH10848		06/05/18	Vos références: Kots et Studios	Traité par g.dieudonne	Dimensions fabrication
Châssis 107	Qté 1	Système: Kommerling 76 AD	Parcloses: Parclose (76AD)	Couleur: Extérieur: Brun noir nervuré; Intérieur: Blanc lisse (base)	

	Description	Couleur	
		Extérieur	Intérieur
Aérateur Type de commande Débit nominal (sous 2 Pa)	Aérateur Renson AR-75 Commande manuelle Débit nominal de 54.9 m³/h.m	RAL 8022 - Brun noir	RAL 9016 - Blanc signalisatio

Vitrages et panneaux	Dimensions
01.01: DV 4/16/4s Clair U=1.1 W/m²K - 24 mm - Warm edge: Intercalaire Thermix Noir	675 x 930

<b>Prix du châssis</b>	<b>591,22 EUR</b>
------------------------	-------------------

Châssis 108	Qté 1	Système: Kommerling 76 AD	Parcloses: Parclose (76AD)	Couleur: Extérieur: Brun noir nervuré; Intérieur: Blanc lisse (base)	
-------------	-------	---------------------------	----------------------------	--	--

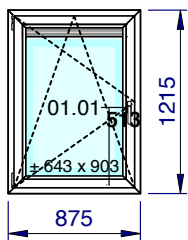

1/50 - Vue intérieure  
Localisation: Rue des Blancs Chevaux 9/216

	Description	Couleur	
		Extérieur	Intérieur
Dormant Norme de vent Hauteur du bâtiment Drainage	Dormant châssis de 67 mm (76AD) Classe IV (Grande ville) 16 m En Face Avant	Brun noir nervuré	Blanc lisse (base)
Ouvrant 1  Avec Rejet d'Eau Finition  Hauteur Poignée Couleur Kit Aérateur	1 Vantail - Ouvrant de 78 mm (76AD)  Non Standard Simple ouvrant OB RotoNT 513 mm Poignée(s) et Caches Standard Aérateur Renson AR-75 Commande manuelle Débit nominal de 54.9 m³/h.m	Brun noir nervuré	Blanc lisse (base)
Type de commande Débit nominal (sous 2 Pa)		RAL 8022 - Brun noir	RAL 9016 - Blanc signalisatio

Vitrages et panneaux	Dimensions
01.01: DV 4/16/4s Clair U=1.1 W/m²K - 24 mm - Warm edge: Intercalaire Thermix Noir	675 x 935

<b>Prix du châssis</b>	<b>591,80 EUR</b>
------------------------	-------------------

Châssis 109	Qté 1	Système: Kommerling 76 AD	Parcloses: Parclose (76AD)	Couleur: Extérieur: Brun noir nervuré; Intérieur: Blanc lisse (base)	
-------------	-------	---------------------------	----------------------------	--	--

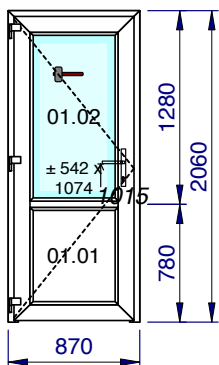

1/50 - Vue intérieure  
Localisation: Rue des Blancs Chevaux 9/301 à 308

	Description	Couleur	
		Extérieur	Intérieur
Dormant Norme de vent Hauteur du bâtiment Drainage Seuil	Dormant châssis de 67 mm (76AD) Classe IV (Grande ville) 16 m En Face Avant Seuil de Porte pour Kommerling 76AD	Brun noir nervuré	Blanc lisse (base)
Seuil alu pour Kommerling 76AD	Oui		
Ouvrant 1  Type De Bas de Porte  Type de Serrure Type de Charnières Type de Gâches Trou de Poignée Couleur poignée Nombre de Charnières	Porte Simple ouvrant de 126 mm (76AD) vers l'intérieur Seuil Alu  Porte Simple Ouvrant Intérieur (gâche filante possible) 3 Points à Clé P3 Charnières Standards Gâches individuelles Double Poignée/Plaque Propreté Standard	Brun noir nervuré	Blanc lisse (base)
Panneaux	Panneau lisse L>H ( si nervures: horizontales )	Brun noir nervuré	Blanc lisse (base)
Type d'isolation Traverse(s) Finition	Isolation XPS40 Traverse ouvrant de 84 mm (76AD) Standard		

Articles	Quantité	Dimension
Double poignée blanche - brune sur plaque de propreté (FAM ART 5110)	1,000	

Devis DCH10848	06/05/18	Vos références: Kots et Studios	Traité par g.dieudonne	Dimensions fabrication
----------------	----------	---------------------------------	------------------------	------------------------

Châssis 109	Qté 1	Système: Kommerling 76 AD	Parcloses: Parclose (76AD)	Couleur: Extérieur: Brun noir nervuré; Intérieur: Blanc lisse (base)
-------------	-------	---------------------------	----------------------------	--

Articles	Quantité	Dimension
Panneau 43 mm - Tôle 1.5 - Isolant XPS40 - Tôle 1.5 mm - filmé 1 face :int. Blanc lisse WS / ext.Brun noir nervuré 80 - L x H : 570 x 630 mm	0,359	

Vitrages et panneaux	Dimensions
01.02: DVF 1 Face 4s/14/33.2 U=1.1 W/m²K - 25 mm - Warm edge: Intercalaire Thermix Noir	574 x 1.106
01.01: Panneau lisse L>H ( si nervures: horizontales )	570 x 630

<b>Prix du châssis</b>	<b>1.003,62 EUR</b>
------------------------	---------------------

Châssis 110	Qté 1	Système: Kommerling 76 AD	Parcloses: Parclose (76AD)	Couleur: Extérieur: Brun noir nervuré; Intérieur: Blanc lisse (base)
-------------	-------	---------------------------	----------------------------	--

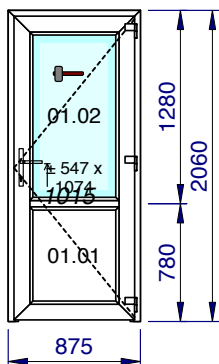

1/50 - Vue intérieure

Localisation: Rue des Blancs Chevaux 9/309 à 316

Description	Couleur	
	Extérieur	Intérieur
Dormant <i>Norme de vent</i> <i>Hauteur du bâtiment</i> <i>Drainage</i> Seuil  Seuil alu pour Kommerling 76AD	Brun noir nervuré	Blanc lisse (base)
Ouvrant 1  <i>Type De Bas de Porte</i>  <i>Type de Serrure</i> <i>Type de Charnières</i> <i>Type de Gâches</i> <i>Trou de Poignée</i> <i>Couleur poignée</i> <i>Nombre de Charnières</i> Panneaux  Type d'isolation Traverse(s) Finition	Brun noir nervuré  Brun noir nervuré	Blanc lisse (base)  Blanc lisse (base)

Articles	Quantité	Dimension
Double poignée blanche - brune sur plaque de propreté (FAM ART 5110)	1,000	
Panneau 43 mm - Tôle 1.5 - Isolant XPS40 - Tôle 1.5 mm - filmé 1 face :int. Blanc lisse WS / ext.Brun noir nervuré 80 - L x H : 575 x 630 mm	0,362	

Vitrages et panneaux	Dimensions
01.02: DVF 1 Face 4s/14/33.2 U=1.1 W/m²K - 25 mm - Warm edge: Intercalaire Thermix Noir	579 x 1.106
01.01: Panneau lisse L>H ( si nervures: horizontales )	575 x 630

<b>Prix du châssis</b>	<b>1.004,64 EUR</b>
------------------------	---------------------

Fournitures supplémentaires: profils					
Code	Description	Quantité	Longueur	Prix unitaire	Total
K-PC-PA9.G1	Seuil de 50 mm - KOM76AD refendable - Couleur 80 - Ame	100,000	6.000	10,35 EUR	6.209,65 EUR
K-PC-PRC50.CC	Plat de 50 x 3mm - Crème dans la masse	100,000	6.000	1,81 EUR	1.087,29 EUR

Instructions pour la pose					
Code	Description	Quantité	Unité	Prix unitaire	Total
D-25DEPBOIS	Dépose anciennes menuiseries bois	152,859	m²		
EV-25EVACCHA	Evacuation anciens châssis	152,859	m²		

Devis DCH10848	06/05/18	Vos références: Kots et Studios	Traité par g.dieudonne	Dimensions fabrication
----------------	----------	---------------------------------	------------------------	------------------------

Instructions pour la pose					
Code	Description	Quantité	Unité	Prix unitaire	Total
P-25MATPOS	Forfait matériel de pose	152,859	m²		
P-25POSPVC+20M²	Pose de menuiseries en pvc sur seuil pierre bleue	152,859	m²		
I-25ISOLPU	Isolation des menuiseries avec mousse PU	523,060	mct		
ET-25REJPOL-50MC	Rejointoyage extérieur au silicone polyuréthane (épaisseur du joint de max. 15mm)	523,060	mct		
F-25LATFININT	Pose de latte de finition intérieure en pvc ou aluminium	523,060	mct		
F-25LATFINEXT	Pose de latte de finition extérieure en pvc ou aluminium	523,060	mct		
D-25INSTAL	Installation de chantier	1,000	fft		
M-25LIFT	Manutention avec lift extérieur	30,000	heure		
M-25LOCNAC1SEM	Location nacelle 1 semaine	1,000	pce		

	<b>Total net</b>
<b>Total</b>	<b>83.992,44 EUR</b>
<b>Total net TVA 6%</b>	<b>83.992,44 EUR 5.039,55 EUR</b>
<b>Total TVAC</b>	<b>89.031,99 EUR</b>

Paiement: 60 % à la commande solde à la livraison

### **Notre offre comprend:**

- Le mesurage et les déplacements,
- La livraison sur chantier,
- La fourniture de tous les articles décrits ci-dessus,
- La pose et les finitions eventuelles, telles que décrites à la rubrique "instructions de pose".

### **Notre offre ne comprend pas:**

- La fourniture et la pose de supports externes à la maçonnerie, lorsque les châssis sont posés dans l'épaisseur de l'isolant (ex: cornières, équerres, Purenit etc...)
- Les câblages électriques nécessaires aux raccordements de volets, stores éventuels ou portes motorisées. (à faire réaliser par une entreprise agée pour les travaux d'électricité).
- Les réparations éventuelles des maçonneries extérieures en cas de rénovation ou le rejointoyage au silicone d'une épaisseur supérieure à 15 mm.
- Les engins de levage de type « lourd » (grue, nacelle, camion ventouse), si l'acheminement des châssis sur le chantier s'avérait impossible.
- La réservation d'une zone de stationnement pour le camion, pour la durée des travaux, auprès de l'administration communale, si cela s'avérait nécessaire.
- La main d'oeuvre et les finitions non décrites explicitement dans l'offre à la rubrique "instructions de pose".
- La mise en œuvre de toute étanchéité à l'air ou à l'eau différente que celle décrite dans l'offre.
- Les fournitures non reprises explicitement dans l'offre, comme par exemple: Les serrures à cartes ou à codes, les cylindres à combinaisons de clés ou Pass hiérarchisés, les serrures électriques, les motorisations de portes, les boîtes aux lettres, les numéros de maisons, les arrêts de portes fixés au sol, les garde-corps, les films appliqués sur les vitrages, les protections solaires fixes ou amovibles, les screens, ventelles, lamelles, brise-vue, les bardages ainsi que tout autre type d'habillage ou de parement extérieur...

### **Validité de l'offre:**

Nos offres de prix sont valables 2 mois.

### **Conformité de l'offre:**



Devis DCH10848	06/05/18	Vos références: Kots et Studios	Traité par g.dieudonne	Dimensions fabrication
----------------	----------	---------------------------------	------------------------	------------------------

**Veillez vérifier attentivement les croquis (proportions, symétries, sens d'ouvertures etc...), les quantités, ainsi que le descriptif (vitrages, accessoires, quincailleries, couleur etc...).**

**Dans tous les cas, nous considérerons que vous avez pris connaissance des détails de notre offre et que vous en acceptez le contenu au prix convenu, sans pouvoir exiger par la suite autre chose que ce qui y figure.**

Cette offre a été établie sur base des éléments nous ayant été communiqués ou discutés avec notre délégué commercial Sofiplas.

Nous pourrions néanmoins être amenés à la corriger en fonction d'éléments neufs constatés sur chantier lors de la prise des mesures de fabrication.

En cas de doute, n'hésitez pas à poser vos questions à notre technicien lors de la prise des mesures définitives. Toute adaptation, modification de votre devis est encore possible à ce stade.

Dans le cas d'une modification au mesurage, un avenant vous sera envoyé pour approbation des éventuels changements. Attention, toute modification entrainera inévitablement une prolongation au niveau du délai de fabrication. Dans ce cas, le délai prend cours dès réception de votre accord sur les modifications et signature de l'avenant.

**N.B:** Nous attirons votre attention sur le fait que certains coloris ou revêtements "hors standard" peuvent entrainer une augmentation de prix, et cela même si le cahier des charges mentionne que: "La couleur est au choix du maître de l'ouvrage et à définir avant le début des travaux".

En cas de doute sur le choix de la couleur, veuillez nous consulter afin que nous puissions vous informer des différentes possibilités et conditions.

### **Nouvelle Norme de sécurité vitrages NBN S 23.002.**

#### **Cette offre de prix tient compte de la norme NBN S 23.002**

La norme NBN S23-002 de 1989, revue en 1992 et aussi connue sous l'appellation STS38, a été modifiée. Sa publication au moniteur Belge rend son application obligatoire selon la loi. En d'autre terme, l'utilisation d'un verre de sécurité se révélera, dans un nombre croissant de cas, non plus conseillée, mais obligatoire, y compris pour les bâtiments privés. De ce fait, le choix d'options ne satisfaisant pas à cette nouvelle norme se fera sous votre entière responsabilité et déchargera SOFIPLAS de toute responsabilité.

### **Isolation thermique et ventilation NBN D50-001.**

Veillez noter que cette norme **a été prise en compte pour la réalisation de votre offre**, étant donné qu'aucun détail ne nous a été communiqué. Cette norme s'applique aux constructions ou parties de constructions neuves, destinées au logement. La norme donne les directives sur les dispositifs de ventilation dans les unités d'habitations.

### **Conditions de paiement:**

Un acompte de 50% vous sera demandé, par virement, avant la mise en production de votre commande. Un deuxième acompte de 40% vous sera demandé quelques jours avant la pose (en cas de non paiement de ce deuxième acompte, votre livraison ne sera pas effectuée). Le solde de 10% devra être payé par un chèque certifié à remettre le jour de la réception de fin de travaux à votre délégué commercial Sofiplas. Le solde peut également être payé par virement bancaire.

### **Délai de livraison:**

Devis DCH10848	06/05/18	Vos références: Kots et Studios	Traité par g.dieudonne	Dimensions fabrication
----------------	----------	---------------------------------	------------------------	------------------------

Notre délai de livraison est donné à titre indicatif. **Attention**, le délai ne prendra cours qu'après réception de votre acompte et mesurage définitif effectué.  
La date exacte de la livraison vous sera communiquée dans les 8 jours suivant le mesurage définitif.

Nous restons à votre entière disposition pour toute information complémentaire et vous prions de croire, Madame, Monsieur, en l'expression de notre parfaite considération.

**Service commercial:**

Tél: 081/62.54.40.  
Fax : 081/62.54.10.

**Pour accord, le client :**